

EmoTouch II +

Пульт управления для сауны

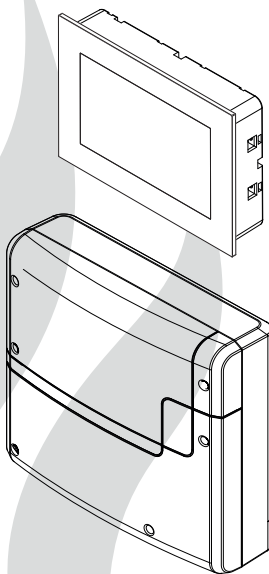

RU Руководство по монтажу и эксплуатации

Made in Germany



Английский язык

Содержание

Объем поставки	4
Принадлежности	4
Технические характеристики.....	5
Общие указания по приему сауны	6
Общие положения по безопасности	7
Монтаж.....	9
Силовой модуль	9-10
Орган управления - встраивание в стенку	11
Монтаж датчика печи	14
Подключение электрооборудования	16
Подключение печи сауны	16
Подключение светильника сауны.....	17
Подключение блока управления мощностью (БУМ)	17
Монтажная схема и расположение клемм.....	18
Подключение датчика	19
Датчик влажности.....	19
Датчик температуры лавки	19
Обзор подключений	20
Подключение испарителя	20
Монтаж и подключение датчика влажности	20
Монтаж опционального датчика температуры лавки	21
Ввод в эксплуатацию (первичный)	22
Обслуживание	24-35
Обзор.....	24
Описание символов (главное меню)	25
Описание символов (Расширенные настройки)	26
Графическая поверхность / запрос значений температуры и влажности.....	27
Обслуживание и настройки (основные функции)	28-31
Обслуживание и настройки (Расширенные настройки)	32-35
Сервисный раздел (настройки и установка)	36-39
Сообщения об ошибках (выявление неисправностей)	40
Выключатель прибора (Switch-off)	41
Вторичное использование.....	42
Адреса сервисных центров	42
Общие условия обслуживания	43

Объем поставки

(Мы оставляем за собой право на изменения)

1. Силовой модуль (передняя панель из 2 частей), настенный монтаж
2. Орган управления 7" с сенсорным дисплеем (верхняя часть корпуса)
3. Нижняя часть корпуса (для утепленного монтажа органа управления)
4. Инструменты для демонтажа органа управления (2 шт.)
5. Датчик температуры: а) корпус датчика печи, б) плата датчика температуры, в) предохранитель перегрева, д) 2 крепежных винта 4 x 40 мм, е) провод датчика 5 м со штекером RJ10, ф) провод для предохранителя перегрева 5 м, белый
6. Соединительный провод (орган управления - силовой модуль) с модульным штекером RJ14 / RJ10
7. Пластиковый пакет с 3 крепежными винтами 4 x 25 мм.
8. Запасной предохранитель перегрева
9. 5 проходных втулок
10. Руководство по монтажу/применению



Принадлежности (подключаются в качестве опции):



Датчик температуры лавки..арт. №: 94.5725



Датчик влажностиарт. № 94.5726

Технические характеристики

Номинальное напряжение:	400 В 3 N AC 50 Гц
Коммутационная способность:	омическая нагрузка макс. 9 кВт, может быть расширена за счет подключения блоков управления мощностью до 36 кВт
Ограничение времени нагрева:	6 ч / 12 ч / бесконечно (индикатор: --:--:--)
Корпус:	пластик (силовой модуль и орган управления)
Дисплей:	цветной сенсорный дисплей 7" с высоким разрешением, формат 16:9
Обслуживание:	Сенсорный дисплей
Регулирование температуры:	30° - 115°C (сухой режим сауны) 30° - 70°C (влажный режим работы)
Регулирование влажности:	пропорционально времени или в качестве опции по относительной влажности % при подключенном датчике влажности
Система датчиков:	цифровой датчик с ограничителем перегрева (STB) 142°C
Регулировочная характеристика:	цифровое двухпозиционное регулирование
Разъем для вентилятора:	мин. 5 Вт, макс. 150 Вт (только вентилятор без пускового конденсатора) <i>Разрешается применять только вентиляторы, совместимые с системой контроля по передней отсечке фазы. В противном случае вентилятор или пульт управления могут быть повреждены.</i>
Разъем для света:	мин. 5 Вт (20 мА), омическая нагрузка - макс. 150 Вт, энергосберегающие лампы с регулировкой яркости - макс. 35 Вт осветительные средства на стандартных трансформаторах- макс. 60 ВА. Указание: подключать только потребителей с регулировкой яркости!
	 Разъем вентилятора и света защищены одним общим предохранителем SAT.
Беспотенциальный контакт:	Нагрузочная способность контакта для омических нагрузок: Максимальный ток: 16А Максимальное напряжение: 30В DC / 250В AC
Предварительный выбор времени (время задержки включения):	до 24ч в режиме реального времени
Автоматика времени включения:	недельный таймер с 4 периодами включения в день
Индикация ошибок:	индикация в виде обычного текста на дисплее
Выходы:	3 втулки RJ10 для подключения датчиков 2 втулки RJ14 для органа управления и расширительных модулей 1 беспотенциальный контакт (2-полюсный)
Устройство для считывания карт:	считывающее устройство для SD-карт в органе управления
Температура окружающей среды:	от -10°C до +35°C
Температура хранения:	от -20°C до +60°C
Датчики:	не допускается установка в коррозивных условиях, либо в условиях с очень высоким содержанием соли.
Пульты управления:	не допускается установка в коррозивных условиях, либо в условиях, способных вызвать конденсацию влаги.
Размеры силового модуля (В x Ш x Г)	270 x 300 x 100 мм
Размеры органа управления (В x Ш x Г)	142 x 210 x 42 мм (встраиваемый вариант) Глубина установки ок. 35 мм

Общие замечания для пользования сауной

Уважаемый покупатель,

Вы приобрели высококачественный электронный прибор для сауны, который разработан и изготовлен согласно последним нормам и требованиям по безопасности и качеству.

Обращайте внимание на то, что для благоприятного типичного климата в кабине Вашей сауны должно быть обеспечено оптимальное взаимодействие кабины сауны, нагревательного прибора и прибора управления сауны.

С помощью этого пульта управления Вы сможете управлять Вашей сауной и благодаря разнообразным индивидуальным возможностям программирования получите возможность быстрого регулирования параметров работы сауны, при которых Вы будете себя чувствовать наиболее приятно.

Ощущение в сауне всегда субъективно, поэтому следует руководствоваться своими пристрастиями для того, чтобы найти подходящие установки банного климата.

Заводские настройки для финского режима работы сауны заданы на температуру 95 °С. Для влажного режима работы установлены температура 60 °С и 60% влажность.

В данной инструкции указано, как Вы можете задать климат в Вашей кабине. Хорошо ознакомьтесь с этими указаниями для быстрого и простого пользования данным прибором.

При пользовании сауной обратите внимание на то, что в кабине могут быть различные температуры. Наиболее высокая температура в кабине у потолка, в то время как у пола она самая низкая. Обратная картина наблюдается при относительной влажности. У потолка более низкая влажность, а у пола наиболее высокая.

В целях безопасности температурный датчик с предохранителем перегрева устанавливается над печью на потолке кабины, так как там обычно наиболее высокая температура.

Ввиду этого возможны существенные

различия в показаниях температуры датчиком на потолке и термометром на стене сауны.

Так, например, при заданной температуре 100 °С на термометре можно наблюдать величину температуры от 85 °С до 90 °С. Это соответствует обычным температурным перепадам в кабине.

Обращайте внимание на гигиену и используйте полотенце, чтобы капли пота не попадали на дерево.

Чтобы защитить Вашу сауну от возможных повреждений из-за частого влажного режима работы сауны, рекомендуем после каждого влажного режима прогревать (просушивать) кабину.

В плохо проветриваемом помещении для улучшения оттока влажного воздуха дополнительно можно использовать вентилятор.

Чтобы избежать сквозняков в сауне, не следует включать вентилятор во время пребывания в сауне. Вентилятор можно использовать, если это рекомендовано изготовителем кабины.



Из-за опасности пожара следите за тем, чтобы перед началом нагрева на печи сауны не было никаких предметов. Опасность возгорания!

Общие меры предосторожности

Этот прибор могут использовать дети от 8 лет, а также лица с ограниченными физическими, сенсорными или умственными возможностями, либо с недостатком опыта и знаний при условии нахождения под присмотром либо получения указаний о безопасном использовании прибора и вытекающего из этого понимания опасности. Детям запрещается играть с прибором. Уход и техобслуживание пользователем не должны производиться детьми без присмотра.

За детьми необходим постоянный присмотр, чтобы они не играли с прибором.



Внимание: Прибор запрещается устанавливать в закрытых шкафах и отделывать деревянным корпусом!

Электропроводку должен производить только опытный специалист-электрик.

Необходимо выполнять предписания Вашего энергопредприятия.



Внимание – опасно для жизни: Не проводите самостоятельно ремонт или монтаж прибора. Кожух корпуса может открывать только специалист.

Обращайте внимание на монтажные размеры, которые указаны в инструкции по монтажу, особенно при установке температурного датчика. Температура

над печью влияет на регулировку общей температуры. Только при правильном монтаже будут соблюдаться предельные температурные величины и будут обеспечены минимальные колебания температуры на лежаке в сауне.

Прибор следует использовать только для регулирования печи сауны до 9 кВт. (В сочетании с прибором расширения мощности до 36 кВт.)

При монтаже и ремонтных работах прибор необходимо отключить от сети, т. е. отключить предохранители и главный выключатель.

Необходимо обращать внимание на указания изготовителя печей для саун, касающиеся безопасности при монтаже прибора.

Соблюдайте также предписанные величины и указания производителя кабин.



При использовании блоков управления, обеспечивающих возможность дистанционного управления*, требуется защита от включения при накрытом нагревательном приборе. (например, защитный кожух типа 1-5 или S-Guard).

**Дистанционное управление = настройка, управление и/или регулировка прибора посредством команды, отправленной из точки, которая находится за пределами зоны видимости прибора, с применением таких методов передачи данных, как телекоммуникация, аудиотехника или системы шин. (сюда относится также недельный таймер)*



При исполнении с кабиной помнить о том, что максимальная температура контактных стеклянных поверхностей с наружной стороны кабины не должна превышать макс. 76°C. При необходимости следует установить защитные устройства.



Внимание!

Уважаемый клиент,

Согласно действующим правилам электроподключение печи и управления сауны допускается только специалистом авторизованной электротехнической фирмы. Обращаем Ваше внимание на то, что в гарантийном случае требуется предъявление копии счета исполнителя (электротехнической фирмы).

Монтаж силового модуля

Силовой модуль может быть установлен только за пределами кабины. Рекомендуется выполнять монтаж на наружной стенке кабины или в техническом помещении. Также возможна установка на потолке кабины. Если в наличии уже имеются полые трубки для электроподключений, положение силового модуля предопределено их положением. При монтаже действуйте согласно следующей инструкции:



Рис. 1

1. Снимите нижнюю крышку силового модуля. Для этого полностью выкрутите 3 винта и потяните нижнюю крышку корпуса немного вниз и затем вперед (Рис. 1).

Отверстия для входящих в объем поставки шурупов 4 x 25 мм выполняются в соответствии с размерами, указанными на рисунке 2.

2. В верхнее среднее отверстие вкрутите один из шурупов. На этом шурупе закрепляется силовой модуль. Для этой цели оставьте винт выступающим на 3 мм (подробно на рис. 2).

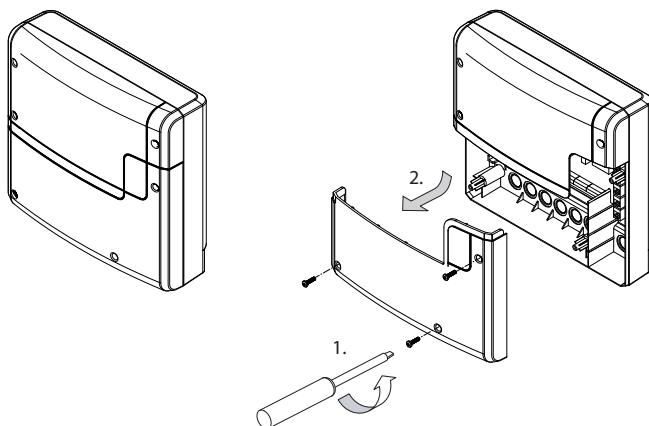

Рис. 2

3. Подвесить силовой модуль на винт, выступающий на 3 мм, за верхнее крепежное отверстие.

Вставьте входящие в объем поставки резиновые втулки в отверстия нижней части корпуса (по выбору снизу или сзади) и затем проведите соединительные кабели через эти отверстия.

Привинтите нижнюю часть корпуса в двух нижних отверстиях к стенке кабины (Рис. 3).

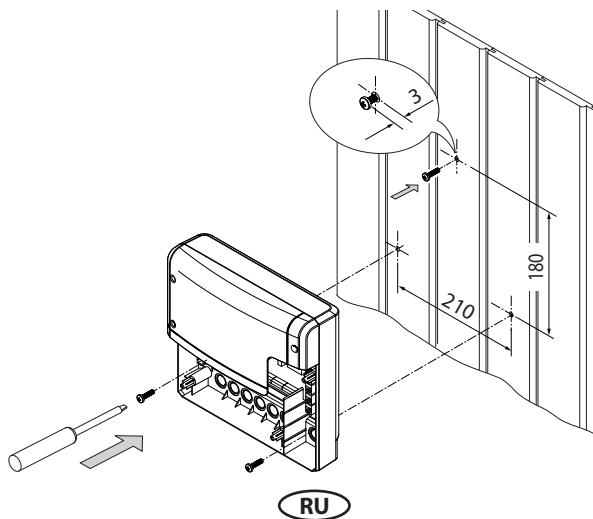

Рис. 3



Отверстия для:
подводящих проводов сети, печи,
испарителя,
лампы, вентилятора

Отверстие для
проводов датчика

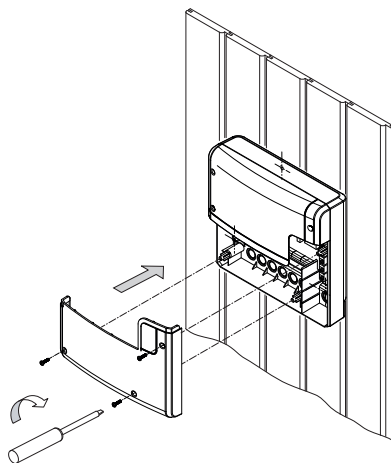
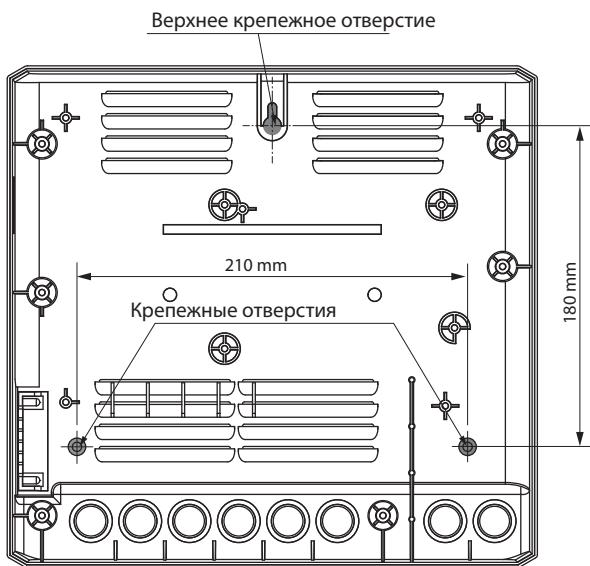
Рис. 4

Орган управления

Крепление к стене

Орган управления разрешается монтировать только вне кабины. В качестве места для монтажа целесообразно выбрать наружную стенку кабины. Если для электромонтажа уже есть полые трубы, то положение органа управления predetermined ими. Орган управления рассчитан на встраивание в стенку кабины. Для выполнения монтажа действуйте по следующей инструкции:

Сначала определите место монтажа.

Выполните отверстие в стенке высотой 127 мм и шириной 188 мм (рис. 5).



Рис. 5

Прокладка проводов

Проложите управляющий провод от органа управления к силовому модулю системы управления.

Управляющий провод разрешается прокладывать только между изоляцией и наружной стенкой кабины (рис. 7).

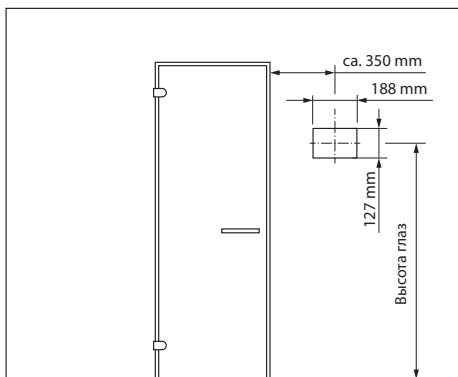
(Изоляция должна быть выполнена таким образом, чтобы с внешней стороны температура была не более 75° С).

Обратите внимание на то, чтобы провод с меньшим штекером (RJ10) был проложен к органу управления.



Рис. 6

Для этого используйте входящий в объем поставки управляющий провод 5 м со штекером RJ10 (к органу управления) и штекером RJ14 (к силовому модулю).

Протяните кабель пульта управления дважды через ферритовое кольцо

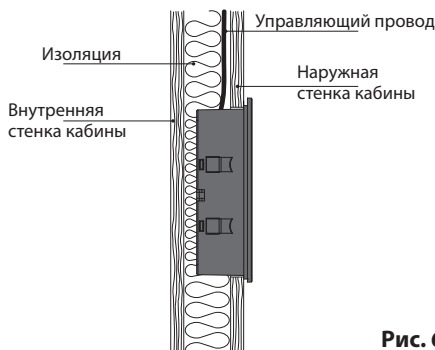

Рис. 6.1

При необходимости управляющий провод может быть удлинен заказчиком примерно до 30 м. Удлинение должно выполняться со стороны силового модуля. Для этого требуются муфта (RJ14/RJ14) и удлинительный кабель со штекером RJ14 (доступны в специализированных магазинах).

Монтаж органа управления (встраивание в стенку)

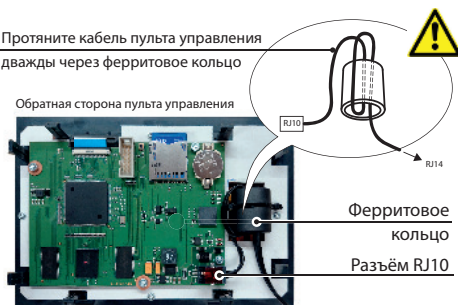
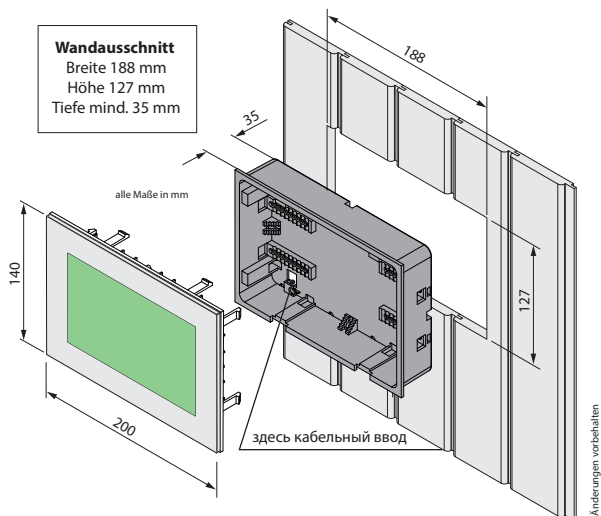

Прорезь в стенке:

ширина 188 мм
высота 127 мм
глубина мин. 35 мм

Указание:

При креплении нижней части правильно выполните выравнивание. Сторона с отверстием для кабельного ввода должна быть обращена вниз (см. рис. 8).

Монтаж нижней части

Сначала установите нижнюю часть в подготовленную выемку.

1. Ослабьте 4 винта.
2. Протяните проложенный управляющий провод через кабельный ввод.
3. Введите нижнюю часть в подготовленную выемку.
4. Подгоните скобы к соответствующей толщине стенки.
5. Зафиксируйте скобы (путем завинчивания винта по часовой стрелке)

Рис. 7



Рис. 8

Монтаж верхней части (орган управления с дисплеем)

Разместите орган управления непосредственно перед нижней частью, при этом правильно выровняйте его. Подсоедините управляющий провод со штекером RJ10 к органу управления. Вдавите орган управления в нижнюю часть, пока пластины крепления не зафиксируются надежно. Проверьте прочность посадки органа управления.

Указание: управляющий провод следует прокладывать не слишком туго, чтобы Вы впоследствии смогли без труда извлечь орган управления при демонтаже.

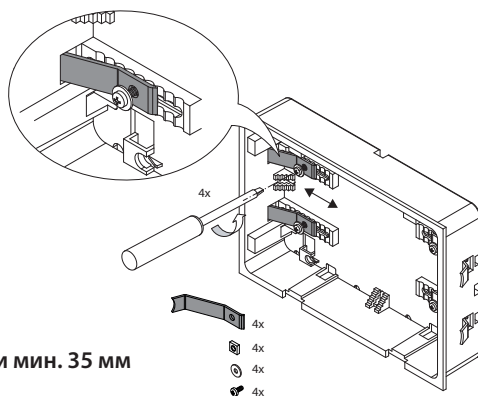

Рис. 9

Подключение проводки датчиков

Провода датчиков и сети не должны быть проложены совместно или выведены через общее отверстие. Совместная прокладка проводки может привести к сбоям электроники, например, к вибрации коммутационного реле.

Экран проводки (при наличии) должен быть подключен в блоке управления к массе.

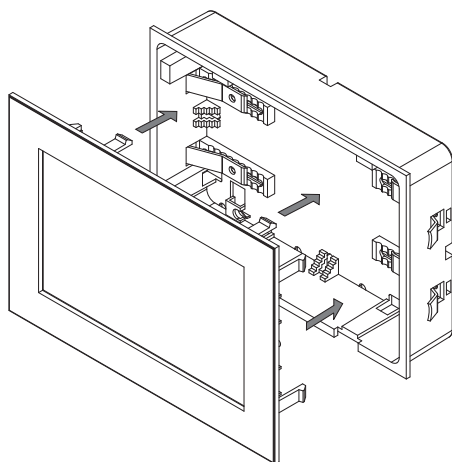
Учтите, что следующие указания размеров основаны на значениях, которые были заданы при проверке прибора согласно EN 60335-2-53. Датчик печи должен быть установлен в месте, где ожидаются самые высокие температуры. Обзор места монтажа датчика представлен на рис. 12 - 17.



Монтаж датчика печи

Перед монтажом датчика предварительно проверьте, не имеется ли отклонений в работе печи.

1. Датчик печи устанавливается в кабинах размером до 2 x 2 м согласно рис. 13, в более крупных кабинах - согласно рис. 14.



Рис. 12



Рис. 13

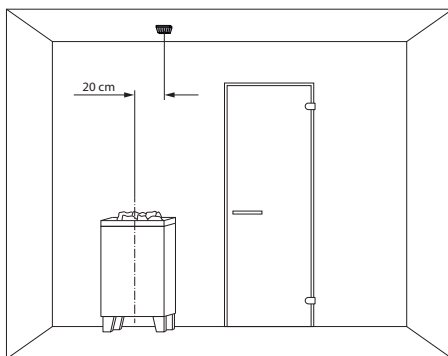

Рис. 14

2. Просверлите отверстие для кабельного ввода, предпочтительнее по центру профильной доски.
3. Проведите кабель датчика через просверленное отверстие и вставьте штекер проводки в соответствующую втулку в силовом модуле.
4. Присоедините провода для ограничителя (белые) и датчика температуры к плате датчика согласно рисунку.
5. После выполнения монтажа и надлежащей эксплуатации блока управления необходимо проверить проводку к предохранителю перегрева на короткое замыкание (обрыв кабеля или неправильный контакт). Для этого отсоедините один из белых проводов в корпусе датчика. Предохранительный контактор блока управления должен отключиться, т. е. нагревательный контур должен быть прерван, а на дисплее должно появиться соответствующее предупредительное сообщение.

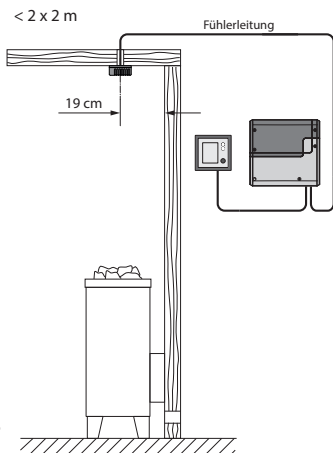
Датчик температуры детально:

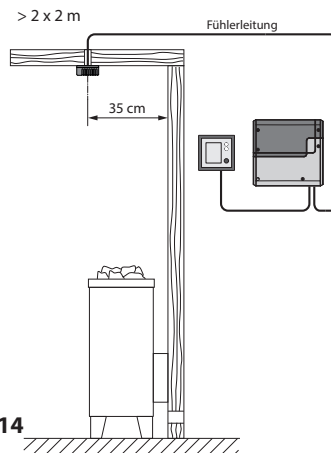
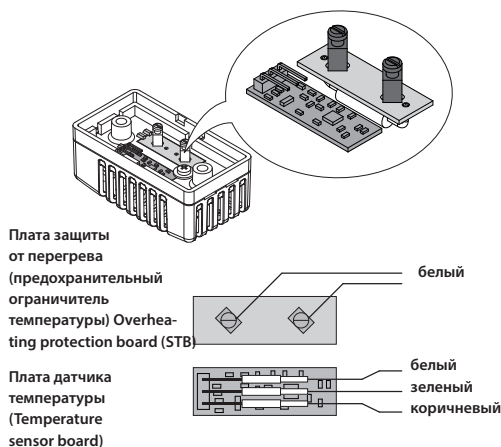

Внимание!

Обратите внимание на то, что при укладке кабелей для датчиков и панели управления нельзя тянуть кабель за модульный разъём. При использовании провода-помощника для протягивания кабеля не допускается его крепление к модульному разъёму! Крепление должно осуществляться только к самому кабелю.

В противном случае возможно повреждение модульного разъёма и разрыв контактов. Это влечет потерю гарантийных обязательств и необходимость полной замены кабеля.

Рис. 16

Датчик температуры - обзор монтажа:



Рис. 17

Подключение электрооборудования

Подключение электрооборудования разрешается выполнять только электромонтеру с допуском и при соблюдении директив местного предприятия энергоснабжения и VDE.

Принципиально разрешается выполнять только одно фиксированное подключение к сети, причем следует предусмотреть устройство, которое позволяет отсоединять установку с раствором контактов минимум 3 мм от сети по всем полюсам.

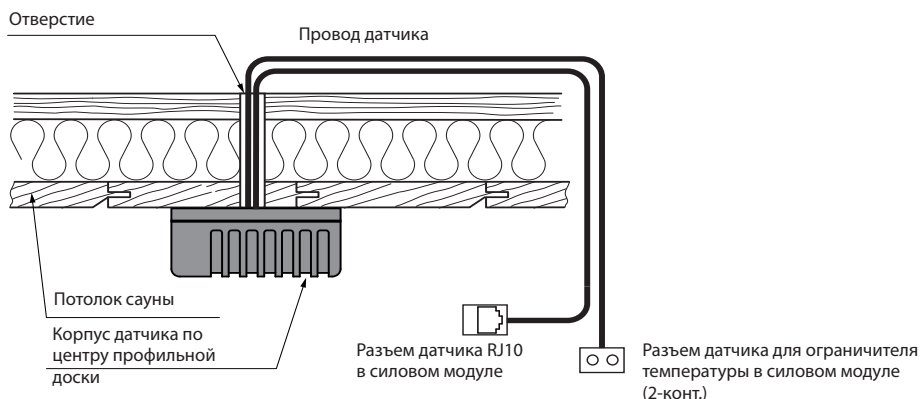
Все электроустановки и соединительные провода, которые прокладываются внутри кабины, должны быть рассчитаны на окружающую температуру не менее 170°C.

Провести управляющую линию (управляющие линии) от органа управления к силовому модулю и выполнить штекерные соединения согласно схеме соединений.

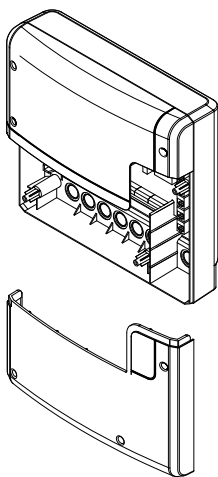

Силовой модуль, нижняя часть передней панели открыта

Рис. 15

Сетевая подводка проводится к силовому модулю от блока управления и подключается к входным клеммам сети (см. схему соединений).



Подключение печи сауны

Монтировать печь сауны и при необходимости испаритель в соответствии с руководством по монтажу производителя перед отверстием для поступления воздуха.

Провести силиконовый провод к силовому модулю через полые трубки и подсоединить к соответствующим клеммам согласно электрической схеме.

Соблюдайте монтажную схему на страницах 18 - 19 и соответствующее расположение клемм для подключения печи.

Указание: при отсутствии полых трубок просверлить отверстие рядом с отверстием для поступления воздуха и протянуть через него подводящие провода печи наружу и к соответствующим клеммам в блоке управления. Для защиты силиконового провода от внешних воздействий его необходимо проложить открытую. Поэтому при прокладке провода к силовому модулю используйте подходящий кабельный канал или ПВХ-трубку.

Указание по подключению печи



ВНИМАНИЕ!

При подключении испарителя выход "W" печи сауны переключается на клемму "Wb" к испарителю.

В таком случае нагревательный прибор сауны работает только на 2/3 мощности.



Подключение светильника сауны



Светильник сауны должен соответствовать классу защиты "брызгозащищенный" (IPx4) и быть устойчивым к температуре окружающей среды. Светильник сауны можно устанавливать в любом месте, за исключением области поднимающегося потока горячего воздуха печи.

Допускается использовать только осветительные средства с регулировкой яркости. Соблюдать максимальную мощность! Блок управления распознает высокие индуктивные нагрузки и соответствующим образом подгоняет сечение фаз.



Внимание! Подключать только осветительные средства с регулировкой яркости! При подключении осветительных средств без регулировки яркости существует опасность повреждения осветительного средства или блока управления. В данном случае гарантия аннулируется.



Ограничение времени нагрева

Максимальное время нагрева может быть ограничено с помощью настройки джампера 5 на главной плате (страницы 18 - 19) до 6 часов, 12 часов или настроено без ограничений.

При настройке "без ограничений" прибор должен быть отключен вручную. Данная функция разрешена только в контролируемых коммерческих системах саун.

Кроме того, время нагрева при настройке вида пользования "частный" автоматически ограничено до 6 часов.

Настройка посредством джампера всегда имеет приоритет.

Все блоки управления отгружаются с завода с ограничением "6 часов".



Подключение блока управления мощностью (БУМ)

Коммутационная способность блока управления при необходимости может быть расширена за счет подключения опционального блока управления мощностью (БУМ) с целью обеспечения возможности подключения печи сауны мощностью более 9 кВт.

Подробности можно найти в руководстве по монтажу БУМ'а.

Монтажная схема EmoTouch II+

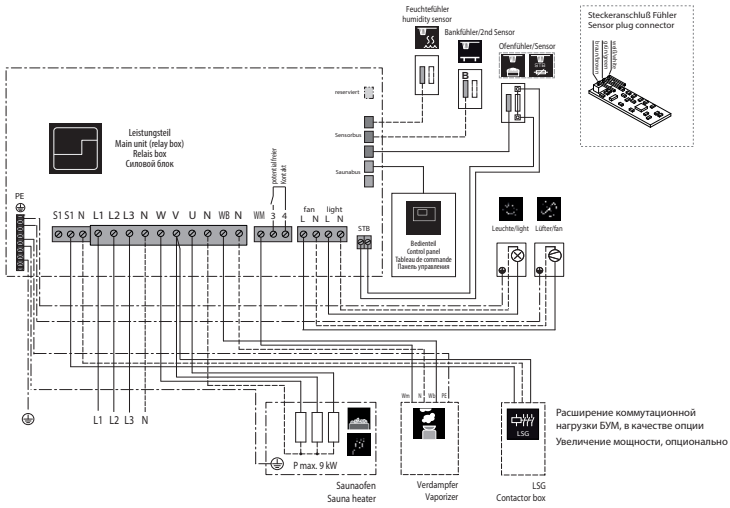

Расположение клемм на плате

(силовой модуль)

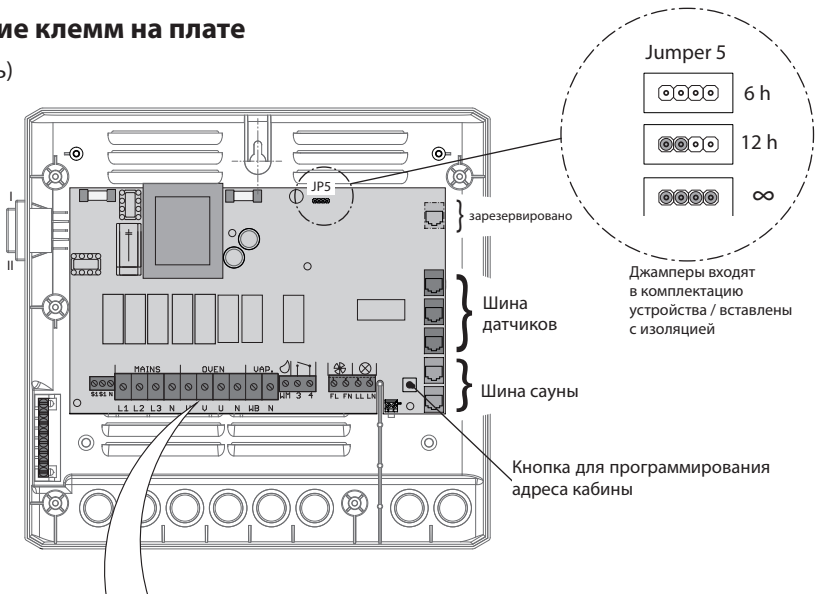

MAINS		OVEN			VAP.		fan		light										
S1	S1 N	L1	L2	L3	N	W	V	U	N	WB	N	WM	3	4	FL	FN	LL	LN	STB
Подключение Б/М	Подключение Б/М	Питание Фаза 1	Питание Фаза 2	Питание Фаза 3	Нуль	Выход печи Фаза 3	Выход печи Фаза 2	Выход печи Фаза 1	Нуль	Выход испарителя	Нуль	Нехватка воды	Бесположительный контакт IFA	Выход вентилятора / Фаза	Выход Свет / Фаза	Выход Свет / Фаза	Выход Свет / Нуль	Выход Свет / Нуль	

Датчик печи (главный датчик температуры)

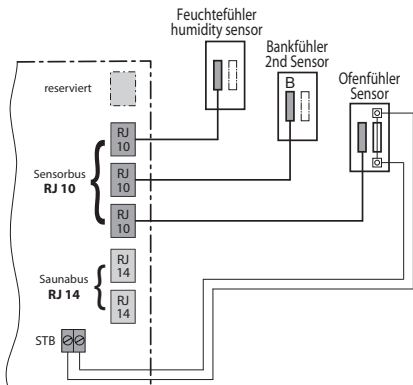

ВНИМАНИЕ!

Если вставить штекер датчика в шину сауны (втулка RJ14), датчик и силовой модуль могут быть повреждены!

С помощью штекеров RJ10 датчики подключаются к одной из трех втулок RJ10 шины датчиков. При этом Вы можете подключить любой датчик к любой из трех втулок.

Белый провод ограничителя превышения температуры (датчика печи) подсоединяется к 2-полюсной втулке (STB) на плате.

Подключенные датчики распознаются и конфигурируются автоматически.

Датчик влажности (опция)

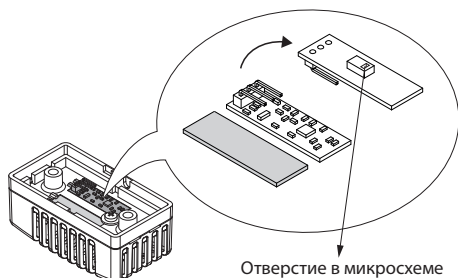

Дополнительная информация представлена на стр. 22.

Вспомогательный датчик температуры (датчик температуры лавки) (опция)

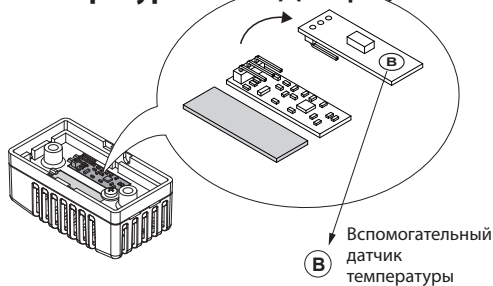

Штекерный разъем в датчике

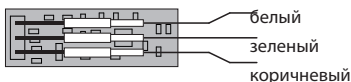

Программирование адреса кабины

1. Более чем на 4 секунды нажать кнопку, после чего активируется режим программирования, а красный светодиод мигает по следующей схеме: горит ок. 150 мс, гаснет на 500 мс
2. Ненадолго нажать на кнопку (более 0,5 с) – путем количества миганий зеленый светодиод отображает настроенный адрес, схема мигания: горит ок. 400 мс, гаснет на 400 мс
3. с каждым нажатием кнопки выбирается следующий адрес.
4. так как система управления поставляется обычно с адресом 1, первое нажатие кнопки после запуска режима программирования ведет к установке адреса 2, зеленый светодиод мигает двукратно.
5. после адреса 8 снова следует адрес 1
6. режим программирования автоматически завершается, если в течение более 10 секунд не нажимается ни одна из кнопок. После этого новый адрес сохраняется в системе.



Подключение испарителя

Для подключения испарителя используйте силиконовый соединительный кабель 4 x 1,5 мм².



Внимание: при подключении испарителя обратите внимание на правильное подключение проводов водяной бани (WB) и системы нехватки воды (WM). При их перепутывании функция нехватки воды испарителя не работает, термостат шунтирован. В результате это приводит к перегреву испарителя. Опасность пожара!

На рис. 19 изображена схема подключений. Блок управления распознает нехватку воды, если на входе системы нехватки воды блока управления присутствует нулевой потенциал.

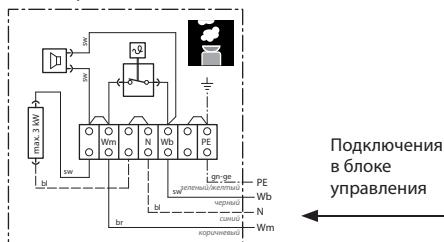

Испаритель

Рис. 19



Внимание: всегда подсоединяйте нулевой провод (N) печи сауны. При влажном режиме работы отключается фаза печи сауны, то есть нагрузка на отопление в таком случае несимметрична. Это ведет к тому, что нулевой провод больше не будет обесточен.



Монтаж датчика влажности (опционально)

1. Датчик влажности монтируется по центру боковой стены, обращенной к печи, на высоте припл. 150 см.

- Последовательность подключения на плате представлена на рис. 20 и на стр. 18.
- Следите за правильным подключением в датчике. Неправильное подключение может привести к неисправности датчика! Проводка датчика с помощью штекера RJ10 подключается к свободной втулке шины датчиков в блоке управления.





Рис. 20

Правильность подключения датчика влажности распознается с помощью символов на дисплее с  на . Прибор распознает датчик и выполняет его конфигурацию примерно в течение 2-3 сек.

Датчики подключаются к блоку управления и шине датчиков, как представлено ниже. При этом последовательность подключения свободная.

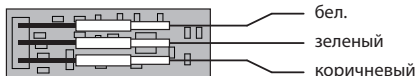

Рис. 21

Регулировка посредством датчика влажности выполняется согласно таблице, все значения под кривой или на кривой могут быть настроены и использованы.

Характеристическая кривая температуры / влажности согласно EN 60335-2-53:2003



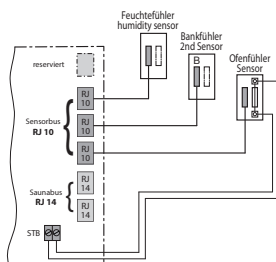
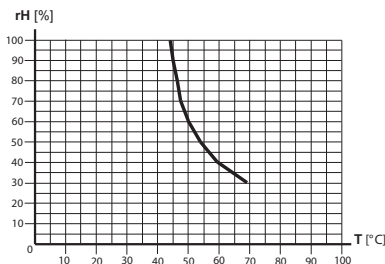

Монтаж опционального датчика температуры лавки

Место монтажа: Датчик температуры лавки закрепляется над задней лавкой, напротив печи (как описано при монтаже датчика печи) и на потолке.



Рис. 22

Подключение посредством трехжильного силиконового кабеля.

С помощью штекеров RJ10 датчики температуры лавки подключаются к одной из трех втулок RJ10 шины датчиков. При этом Вы можете подключить любой датчик к любой из трех втулок.

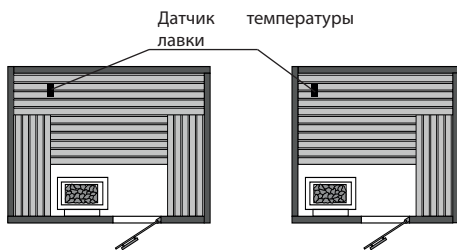

Рис. 23

При правильном подключении датчика блок управления распознает датчик автоматически при повторном включении напряжения сети.

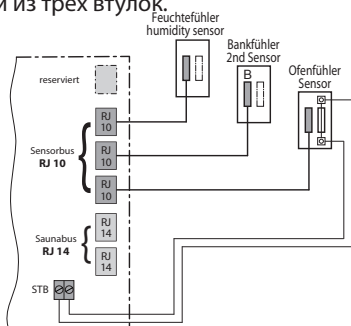

Индикация

В случае неисправности датчика система управления выполняет регулировку с опорой на датчик печи.

Если неисправность устранена, блок управления снова распознает датчик при повторном включении напряжения сети.

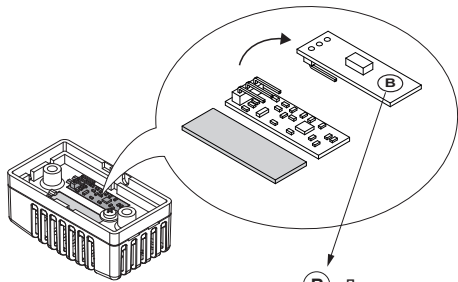

В Датчик температуры лавки



Рис. 24

Датчик температуры лавки поставляется с силиконовым кабелем длиной ок. 5 м со штекером RJ10. Трехжильный кабель подключается к датчику, как указано выше. При необходимости Вы можете вытащить все три контакта для монтажных целей и затем снова подсоединить их.

Если датчик температуры лавки подключен, он регулирует температуру в сауне. При этом датчик печи функционирует только как ограничитель превышения температуры.

Таким образом, в определенных ситуациях, например, в саунах очень большого размера с затрудненной циркуляцией воздуха, можно улучшить распределение тепла.

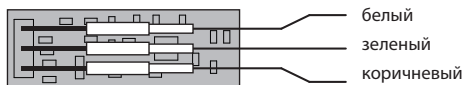
Ввод в эксплуатацию (первичная наладка)

Наладка после первого включения или сброса

Блок управления EmoTouch отличается быстрой и интуитивной наладкой после первичного ввода в эксплуатацию или после полного сброса системы.

Выбор языка

Выберите нужный язык пользовательского интерфейса посредством нажатия и подтвердите выбор повторным нажатием.

Доступны 18 предварительно установленных языков:
DE, EN, FR, RU, SP, NL, IT, PL, SLO, FIN, TR, CZ, RO, BG, HU, SK, DK, CRO, CN.

После подтверждения на дисплее автоматически осуществляется переход к следующему пункту. С помощью зеленой стрелки "Назад" Вы всегда можете вернуться к предыдущему шагу.



Время суток

Настройте текущее время суток. Сначала настройте часы с помощью "+" или "-" и

подтвердите ввод нажатием на , затем таким же образом настройте минуты.

Дата

Задайте день, месяц и год таким же образом с помощью "+" / "-". При этом настраиваемое в текущий момент значение отображается на дисплее в увеличенном виде.

Применение

На данном этапе определите основные характеристики использования системы сауны. При этом ответьте на вопросы, отображаемые на блоке управления. В соответствии с Вашим выбором настраиваются определенные функции, и выполняются настройки.

1. Пользование сауной будет частным или коммерческим?

Выберите и подтвердите:



для частного пользования или



для коммерческого пользования

2. Система сауны находится в стране ЕС?

Выберите и подтвердите:



- да, в ЕС или



- нет, за пределами ЕС.

3. Имеется ли в наличии предохранительное устройство согласно стандарту ЕС 60335 для дистанционного включения / предварительного выбора времени (времени задержки включения)?

Выберите и подтвердите:



- да, в наличии или



- нет, не в наличии.

4. Выбор печи сауны с испарителем или без него.

Выберите и подтвердите:



- печь сауны без испарителя (или испаритель деактивирован)



- печь сауны Vi-O с испарителем.

Таким образом завершается ввод в эксплуатацию, и блок управления переходит в режим ожидания.

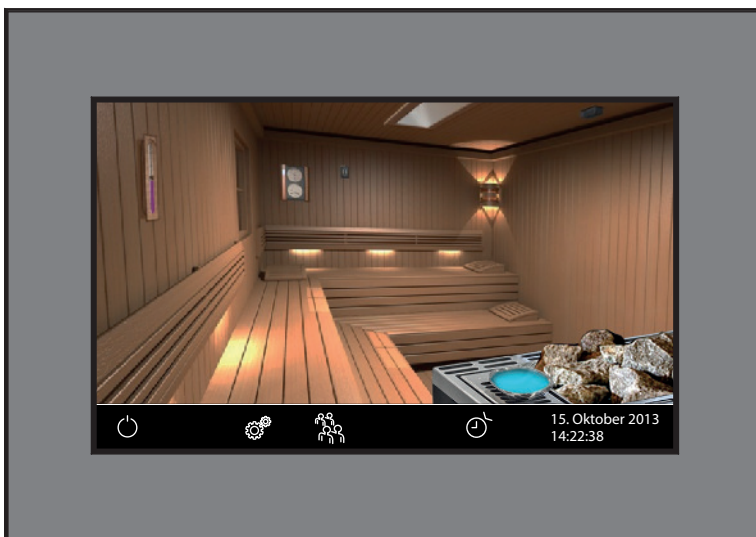

Индикатор в режиме ожидания при выборе печи сауны Vi-O (с испарителем). Свет включен.

Управление

Орган управления - обзор графического пользовательского интерфейса





Рис. 1

Сауна Вкл. / Выкл.

Для быстрого включения / выключения печи сауны нажмите на символ  и удерживайте в течение 3 секунд. Сауна включится с предварительно настроенными параметрами (температура, время и т. д.).

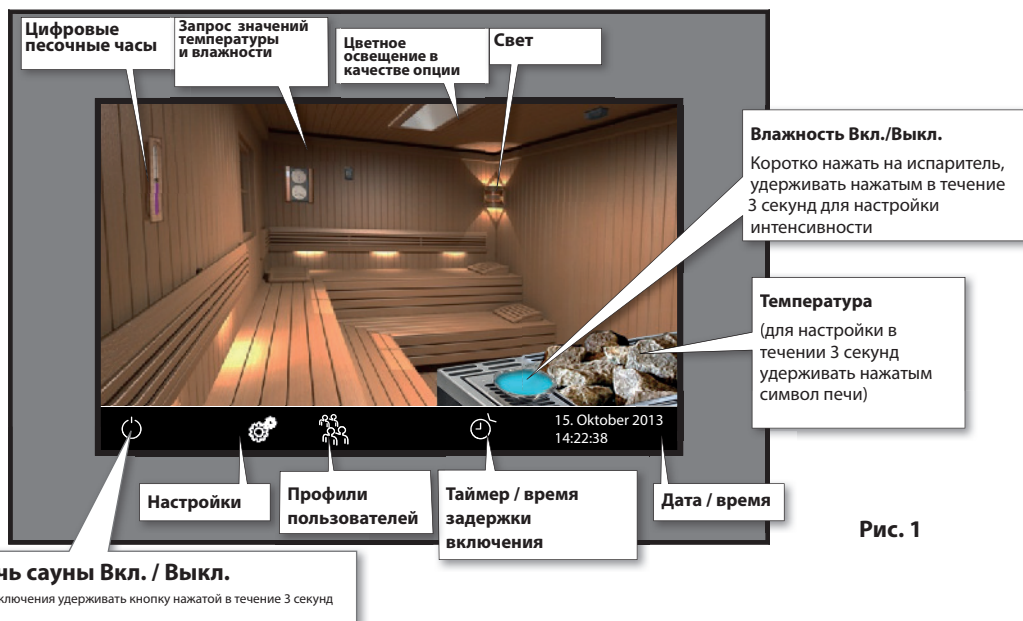
Свет Вкл. / Выкл.

Для включения и выключения света нажмите на лампу на дисплее.

Расширенные настройки (подменю)

Для выполнения расширенных настроек (см. стр. 28) быстро коснитесь символа  для перехода в соответствующее меню. Откроется окно, как изображено на рис. 2.



Рис. 2

Указание: Если прибор не реагирует после включения напряжения, проверьте положение переключения выключателя прибора (Switch-Off). См. главу "Выключатель прибора (SwitchOff)" в конце данной инструкции.

Принцип управления графическим пользовательским интерфейсом

В графическом пользовательском интерфейсе (изображение сауны) коротким нажатием Вы можете выбрать или активировать функции. С помощью длительного касания (>3 сек.) Вы можете выполнить настройки данных функций. Из соображений безопасности на символы на нижней панели (кроме настроек) необходимо нажимать всегда >3 секунд.

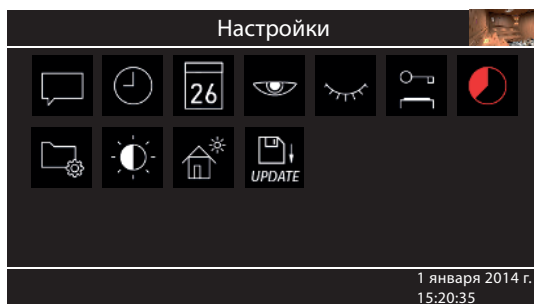

Управление с помощью короткого или длительного касания сенсорного дисплея.

При касании загорается маленький желтый прямоугольник снизу справа.



Назад

Во всех подменю: возврат к началу, к предыдущему меню или предыдущему выбору.

Описание символов (стартовое окно)



Печь сауны (нагрев) Вкл. / Выкл.

Включение или выключение печи сауны, удерживать нажатым > 3 секунд для включения, нажать для выключения



Настройки

Подменю для дополнительных настроек. Например, выбора языка, времени, даты, экранной заставки, специальных параметров, блокировки от детей и т. д.



Профили

Профили пользователей (1 - 8) для индивидуальных настроек



Автозапуск

Настройка времени задержки включения для более позднего автоматического включения сауны. Или настройка таймера / недельного таймера.

Совет:

Маленькое изображение сауны сверху справа на органе управления функционирует при управлении в подменю как кнопка "Home", с помощью которой Вы всегда можете быстро вернуться к стартовому окну. Просто коротко нажмите на данный символ. При этом еще не подтвержденные (не сохраненные) настройки будут потеряны.

Если Вы на протяжении ок. 20 секунд не касаетесь дисплея, автоматически осуществляется возврат к стартовому окну прибора. При этом несохраненные настройки будут потеряны.

Все настройки хранятся годами в памяти прибора также при отключенном электропитании благодаря встроенной аккумуляторной батарее.

В случае подключения модулей расширения или дополнительных приборов они распознаются и отображаются в главном окне или в подменю в виде соответствующих символов.

Описание символов - Расширенные настройки

В подменю "Расширенные настройки" Вы можете выполнить дополнительные специальные настройки, которые обычно требуются однократно или редко.

Быстро коснитесь символа  на нижней панели стартового окна.



Выбор языка

Здесь Вы можете выбрать язык. Доступны 18 языков:

DE, EN, FR, RU, ES, NL, IT, PL, SLO, FIN, TR, CZ, RO, BG, HU, HR, SK, DK, CRO, CN



Время

Здесь Вы можете настроить текущее время.



Дата

Здесь Вы можете настроить день, месяц и год.



Заставка экрана

Здесь Вы можете настроить временной интервал, после которого активируется экранная заставка.



Режим ожидания

Настройка временного интервала, после которого прибор перейдет в спящий режим для экономии электроэнергии. При касании дисплея прибор переходит в активный режим.



Блокировка от детей / блокировка управления

Здесь Вы можете полностью заблокировать прибор с помощью собственного Pin-кода. При блокировке остаются доступными только функции отключения печи и включения света. Важные указания по данному вопросу приведены ниже.



Время нагрева

Здесь Вы можете настроить необходимую продолжительность нагрева. При частом использовании она составляет до 6 часов, при коммерческом использовании - до 12 ч или без ограничения.



Эксплуатационные данные

Здесь Вы можете запросить версию встроенного программного обеспечения, оставшееся до следующего техобслуживания время, а также контактные данные на случай необходимости сервисного обслуживания.



Яркость дисплея

Здесь Вы можете настраивать яркость дисплея в трех ступенях.



Режим загородного дома

Здесь Вы можете ограничить доступ к управлению до нескольких функций с помощью индивидуального PIN-кода.



Беспотенциальный контакт

Посредством беспотенциального контакта Вы можете подключить дополнительные приборы.



Обновление

С помощью функции обновления Вы можете обновить встроенное ПО прибора (с помощью SD-карты).



Важное указание по блокировке от детей / блокировке управления

Прибор может быть заблокирован через специальные настройки  (4-значный Pin-код).

При активной блокировке Вы можете только отключить текущий нагрев или включить свет.

При всех прочих попытках настроек требуется ввод Pin-кода.



Сброс блокировки:

Быстро коснитесь символа настроек для вывода окна с вводом PIN-кода.

Быстро коснитесь дисплея в левом верхем углу. Знаки ввода PIN-кода "----" на 0,5 секунды превратятся в "*****". Теперь немедленно (0,5 секунды) коснитесь символа ввода . Блокировка снимается, и происходит возврат к стартовому окну прибора.

Графический интерфейс и запрос значений температуры и влажности

Благодаря современному графическому интерфейсу Вы можете быстро выполнить все настройки на дисплее и запросить текущие значения температуры и влажности при текущей работе сауны.

Благодаря графическим элементам с различным цветовым отображением Вы можете с первого взгляда распознать текущий режим работы.

При выполнении настроек каждому символу дается разъяснение на одном из 18 языков. Выбор языка - см. страницу 34.

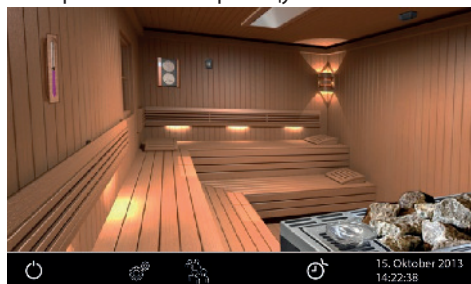

Режим ожидания

На рисунке слева изображен дисплей в режиме ожидания (свет вкл.) Если подключена печь сауны для финского режима, символ печи отображается на дисплее без испарителя.

На рисунке изображены опциональные принадлежности.

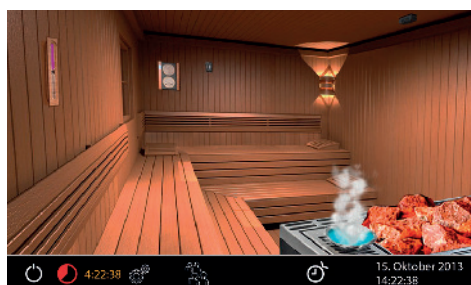

При включенной сауне камни сауны горят красным, и влажный режим (если выбран) отображается с помощью облака пара.

Оставшееся до автоматического отключения время отображается снизу слева. Для досрочного прерывания нагрева коротко нажмите на символ "Выкл."

После влажного режима работы автоматически включается сухой режим, если он не деактивирован в настройках.



Запрос значений температуры и влажности

Вы можете в любое время запросить текущую (фактическую) и настроенную (заданную) температуру и влажность. Для этого коротко нажмите на символ .

На дисплее примерно в течение 50 секунд будут отображены заданные и фактические значения.

Если вспомогательный датчик температуры (датчик температуры лавки) не установлен, отображается температура над печью.

Если датчик влажности не установлен, отображается настроенное тактирование. Знак "%" в облаке свидетельствует о том, что подключен датчик влажности. При отсутствии датчика

влажности отображается символ . В любое время Вы можете досрочно вернуться к главному окну. **Указание:** отображаемые значения соответствуют значениям, измеренным непосредственно на датчиках. В связи с очень различными температурными зонами в сауне значения могут значительно отличаться от значения термометра, закрепленного на стенке. Поэтому мы рекомендуем определять оптимальные для Вас значения температуры и влажности опытным путем.

Управление и настройки

Включение / выключение сауны

Нажмите на символ  и удерживайте примерно в течение 3 секунд. После включения на дисплее отображается активный режим нагрева (см. пример на стр. 29). При этом также включается свет.

Для выключения сауны повторно нажмите на символ . При этом при влажном режиме работы на заданное время (макс. 30 мин.) включится сухой режим (если он не деактивирован). После этого сауна выключится (режим ожидания).

Сухой режим может быть завершен досрочно: повторно коротко нажмите на символ .

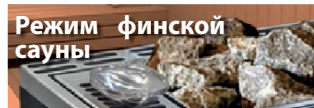

Режим финской сауны или влажный режим работы (Vi-O)

Для выбора влажного режима коротко нажмите на символ испарителя - испаритель отображается синим цветом. Для деактивации влажного режима повторно коротко нажмите на испаритель - синий оттенок символа исчезает, и прибор возвращается к режиму финской сауны.

Настройка температуры

Нажмите на символ печи сауны на дисплее и удерживайте примерно в течение 3 секунд. Откроется новое окно, в котором отображается последняя сохраненная температура. Настройте необходимую температуру нажатием на "+" или "-". Затем нажмите на зеленую галочку для сохранения настройки и выхода из данного окна. Данную настройку Вы можете производить также при текущей работе сауны.

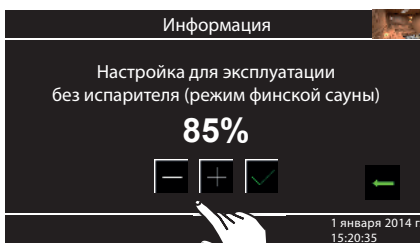

Настройка влажности

Нажмите на символ испарителя на дисплее и удерживайте примерно в течение 3 секунд. Откроется новое окно (аналогичное изображенному выше), в котором отображается последнее сохраненное значение влажности. Настройте необходимую влажность нажатием на "+" или "-". Затем нажмите на зеленую галочку для сохранения настройки и выхода из данного окна. Данную настройку Вы можете производить также при текущей работе сауны.

При этом при подключенном датчике влажности настраивается относительная влажность воздуха. При отсутствии датчика влажности настраивается

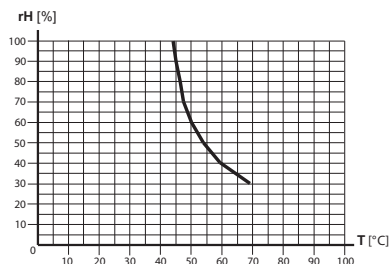

тактирование (пропорциональное время активного режима испарителя относительно общего времени работы). При этом при запросе значений температуры и влажности отображается символ 



Учтите, что при регулировке с помощью датчика влажности настройка максимальной влажности зависит от температуры. Вы можете настраивать только значения слева и под кривой (см. таблицу справа). Например, при 60°C Вы можете настроить относительную влажность до 40%.



Включение / выключение света

Коротко нажмите на лампу на дисплее для

включения или выключения света в сауне.  -

Свет выкл.,  - свет вкл.

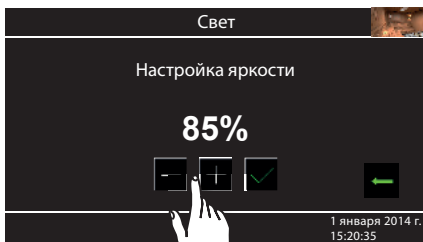

Регулировка яркости света

Нажатием на символ светильника Вы можете плавно регулировать яркость света в кабине (0-100%).

Для этого более 3 секунд удерживайте нажатым символ светильника. При этом включится свет в кабине (если он был выключен), и откроется подменю с текущей настройкой света. Нажатием на "+" и "-" Вы можете настроить необходимую интенсивность света. Уровень яркости отображается в %. Подтвердите Вашу настройку для выхода из меню.

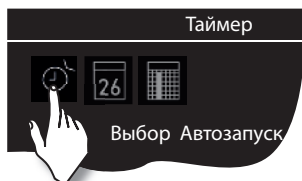

 **Внимание! Использовать только осветительные средства с регулировкой яркости! В противном случае блок управления или осветительное средство может быть повреждено! В данном случае гарантия аннулируется.**



Время задержки включения (автозапуск)

С помощью данной функции Вы можете настроить автоматическое время запуска за 24 часа. В стартовом окне >3 секунд удерживайте нажатым символ . Откроется новое окно с выбором времени запуска, однократного таймера и недельного таймера.

Посредством нажатия выберите символ  и повторно нажмите на данный символ для вызова подменю. Теперь нажатием на "+" и "-" установите необходимое время запуска. Подтвердите ввод нажатием на зеленую галочку. Теперь в стартовом окне снизу справа Вы увидите настроенное время в мигающем виде. Данное настроенное время соответствует времени запуска, а не задержке времени с момента настройки.

Для дезактивации настроенного времени запуска коротко нажмите на кнопку Вкл./Выкл. Мигающее время снизу справа исчезнет.

 **Внимание!** Использование данной функции разрешено только в том случае, если Ваша система сауны оснащена проверенной системой безопасности, которая предотвращает включение печи в небезопасном состоянии (например, если на печи было забыто полотенце). Даже если Ваша сауна оснащена такой системой, убедитесь в том, что на печи не находится никаких предметов. Опасность пожара!

Таймер

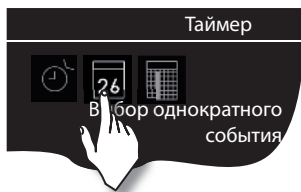

У Вас есть возможность автоматически включать систему сауны определенными настройками температуры и влажности с помощью предварительно настроенного таймера. При этом помимо времени задержки включения доступны еще две возможности:



 - однократное событие (однократное включение в любой день)

 - недельный таймер (повторяющееся включение в определенные дни недели).

 **Внимание!** Использование данной функции разрешено только в том случае, если Ваша система сауны оснащена проверенной системой безопасности, которая предотвращает включение печи в небезопасном состоянии (например, если на печи было забыто полотенце). Даже если Ваша сауна оснащена такой системой, убедитесь в том, что на печи не находится никаких предметов. Особенно при активном недельном таймере регулярно проверяйте Вашу сауну на безопасное состояние. Опасность пожара!

Для однократного включения нажмите в подменю "Таймер" на символ  и затем еще раз на символ  (выбор однократного события).

В соответствующем подменю сначала установите день, месяц и год нажатием на "+" и "-". Затем в следующем окне настройте необходимое время запуска (часы и минуты). После этого настройте необходимый режим работы (режим финской сауны или Vi-O) и затем необходимую температуру (при Vi-O также влажность). После последнего шага подменю закроется. Теперь в стартовом окне снизу справа в мигающем виде отображается настроенное время включения (дата и время, напр., 15.01. и 18:30).

Для удаления данной настройки коротко нажмите на символ Вкл./Выкл. Мигающий индикатор гаснет. Данная настройка также удаляется посредством включения сауны вручную.

Для выбора недельного таймера два раза нажмите на символ  (выбор повторяющегося события). Откроется подменю с днями недели (от 1 до 7).

Указание: белые символы означают, что программа отсутствует. Зеленые символы означают, что для данного дня недели программа уже настроена.

С помощью короткого нажатия выберите день недели, для которого Вы хотите задать программу (напр., "1" для выбора понедельника). Откроется подменю с программами для этого дня.

Указание: для каждого дня Вы можете запрограммировать до 4 периодов работы. Максимальная продолжительность одного периода работы составляет 12 часов. Спустя 12 часов нагрева согласно правовым предписаниям необходимо сделать перерыв в работе, составляющий 6 часов. В данном случае следующий период работы может начаться только спустя 6 часов. Если Вы хотите сделать более короткий перерыв, установите период работы менее 12 часов.

Далее вы можете настроить для каждого времени индивидуальную температуру (и/или влажность), тем самым автоматизировав работу Вашей системы сауны.

С помощью короткого нажатия выберите время включения (начиная с 1).

1. Установите необходимое время запуска (часы и минуты) - напр., 9:30.
2. Установите необходимую длительность нагрева (часы и минуты) - напр., 3:30.
3. Настройте необходимый режим работы: режим финской сауны или влажный режим
4. Настройте необходимую температуру.
5. Настройте необходимую влажность (только при влажном режиме).

После последнего шага на дисплее вновь отображается обзор дней недели. При этом день, для которого Вы сохранили программу, отображается зеленым. Повторите данные шаги для каждого необходимого периода включения. После этого в стартовом окне снизу справа отображается следующее время включения (напр., понедельник, 9:30).

Удаление / изменение недельного таймера

Для изменения или удаления сохраненного времени включения в стартовом окне снова перейдите к недельному таймеру (выбор повторяющегося события).

1. Выберите соответствующий день недели.
2. Выберите время включения, которое требуется изменить.
3. Внесите необходимые изменения (время запуска, длительность нагрева, значения температуры и влажности) или...
4. Для удаления настройки установите в данном периоде включения час запуска на "--" и подтвердите этот выбор.
5. На дисплее снова отобразится обзор дней недели.

Указание: при активном таймере снизу справа в мигающем виде всегда отображается следующее время включения. Даже в том случае, если Вы запрограммировали несколько значений времени включения или комбинацию из однократного события и недельного таймера.



Профили

У Вас есть возможность сохранить Ваши индивидуальные настройки в 8 пользовательских профилях. Таким образом, Вы можете быстро сменять отдельные профили и тем самым загружать определенные настройки, не задавая их каждый раз заново.

Например, Вы можете создать профили для членов Вашей семьи или при коммерческом использовании задать профили с характерными значениями температуры и влажности и загружать их в определенные дни или в определенное время суток для упрощения работы системы сауны. **Создание профиля** В стартовом окне

>3 секунд удерживайте нажатым символ . Откроется подменю с 8 возможными профилями. С помощью короткого нажатия выберите любой профиль (цвет символа становится белым) и затем повторно нажмите на данный профиль для подтверждения выбора. Прибор возвращается к стартовому окну. Все настройки, которые Вы теперь сделаете, будут присвоены данному профилю.





Расширенные настройки

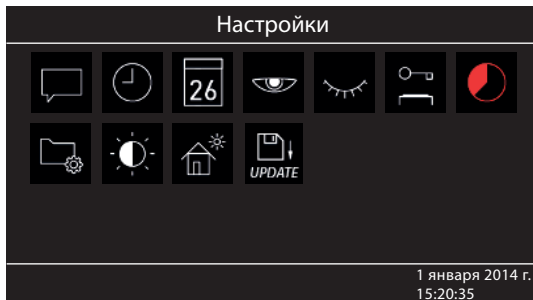

В стартовом окне коротко нажмите на символ  для перехода в подменю расширенных настроек.

В подменю "Расширенные настройки" Вы можете выполнить дополнительные специальные настройки, которые обычно требуются однократно или редко.

Для этого выберите символ  в главном меню и коротко нажмите на переключатель.



Выбор языка

Здесь Вы можете изменить установленный в настройках язык для меню управления. В данном подменю выберите необходимый язык - напр., "RU" для русского языка (выбор отображается белым цветом) и повторно коротко нажмите на выбранный язык. Прибор вернется в предыдущее меню, теперь все тексты будут отображаться на новом языке.



Время

Здесь Вы можете настроить текущее время. Нажатием на "+" и "-" настройте часы/минуты и подтвердите Ваш выбор.



Дата

Здесь Вы можете настроить дату (день / месяц / год). Нажатием на "+" и "-" настройте соответствующий день, месяц, год и подтвердите каждый выбор. После последнего подтверждения (год) прибор вернется в предыдущее меню.



Заставка экрана

Данная настройка позволит Вам установить время, спустя которое на дисплее будет отображаться заставка экрана, если Вы не нажимаете на кнопки. В этом режиме яркость снижается до минимального значения, и на дисплее отображается только текущее время. Быстро коснитесь дисплея для выхода из режима экранной заставки.



Режим ожидания

Данная настройка позволит Вам установить время, спустя которое прибор перейдет в спящий режим. В спящем режиме дисплей полностью черный. Быстро коснитесь дисплея, чтобы вывести прибор из спящего режима. Данная функция возможна только при выключенной печи сауны.



Блокировка от детей / блокировка управления

У Вас есть возможность защитить прибор от несанкционированного доступа и полностью заблокировать его. Блокировка защищается индивидуальным 4-значным PIN-кодом.

Для блокировки прибора выберите символ  и повторно коротко нажмите на этот символ. Откроется новое окно с индикатором "----" и цифровой клавиатурой. Теперь вместо четырех нулей Вы можете ввести Ваш собственный PIN-код. Введите Ваш Pin-код и подтвердите выбор.

Прибор переходит к стартовому окну, он заблокирован. Невозможно выполнить настройки.

Из сообщений безопасности при активной блокировке можно прервать текущий процесс нагрева (выключить печь сауны) и включить свет в кабине.

При всех других попытках управления появится запрос на ввод PIN-кода.

Для разблокировки прибора нажмите на какой-нибудь символ (напр., Вкл./Выкл.) для вывода поля ввода PIN-кода. Введите ранее установленный PIN-код. Прибор разблокируется.



Сброс блокировки:

Быстро коснитесь символа настроек для вывода окна с вводом PIN-кода.

Быстро коснитесь дисплея в левом верхем углу. Знаки ввода PIN-кода "----" примерно на 0,5 секунды превратятся в "*****". Теперь быстро коснитесь символа ввода . Блокировка снимается, и происходит возврат к стартовому окну прибора.



Время нагрева

Здесь Вы можете настроить необходимое время работы (время нагрева) печи сауны.

При частном использовании оно ограничено максимально 6 часами. При коммерческом использовании Вы можете настроить ограничение до 12 ч или настроить бесконечное время работы. Время работы ограничивается во время монтажа посредством соответствующей настройки в аппаратном обеспечении (джампер 5, см. схему подключений), эта настройка имеет приоритет.

Два раза нажмите на символ  и в подменю соответствующим образом настройте необходимое время нагрева (часы и минуты). После подтверждения ввода прибор вернется в предыдущее меню.

После включения печи сауны оставшееся время работы будет отображено снизу слева в виде таймера обратного отсчета. Таким образом, Вы сразу можете увидеть, как долго печь сауны еще будет включена.

Следите за тем, чтобы после влажного режима работы был включен сухой режим, и печь сауны работала в этом режиме до 30 минут. Продолжительность работы в сухом режиме может быть изменена в базовых настройках. Для этого обратитесь к Вашему специализированному дилеру или монтажнику.

Настройка продолжительности работы осуществляется шагами +/- 1 мин. и возможна с 00:01 (1 минута).



Эксплуатационные данные

Здесь Вы можете запросить основные эксплуатационные данные и информацию по Вашему прибору.



Встроенное программное обеспечение - здесь Вы можете запросить текущую версию встроенного ПО органа управления и силового блока. Посредством нажатия на "+" и "-" Вы можете переходить от одного значения ко второму. "Panel Vx.xx" - встроенное ПО органа управления, "Mod-LS Vx.xx" - встроенное ПО силового блока (x вместо цифр). Для перехода в предыдущее меню нажмите зеленую стрелку.



Интервалы сервисного обслуживания - здесь Вы можете проверить, сколько времени в часах остается до следующего планового техобслуживания (сервисного обслуживания). Интервалы настраиваются Вашим специализированным дилером или специалистом по монтажу во время установки и наладки.



Контактные данные - здесь Вы можете запросить контактные данные производителя или Вашего специализированного дилера (монтажника). Эти контактные данные отображаются также при наличии неисправности.



Яркость дисплея

Здесь Вы можете настраивать яркость дисплея в трех ступенях.



Режим загородного дома

Используя данную функцию, Вы можете ограничить доступ только до нескольких важных настроек с помощью индивидуального PIN-кода. Все прочие настройки будут заблокированы, а их символы станут неактивными.

Следующие настройки возможны в заблокированном состоянии:

- Сауна Вкл. / Выкл.
- Свет Вкл. / Выкл.
- Выбор режима финской сауны или влажного режима работы (только Emotec H)
- Настройка температуры
- Настройка влажности (только Emotec H)

Для активации данной функции нажмите на символ . Откроется новое окно для ввода собственного PIN-кода. Выберите 4-значное число на появившейся цифровой клавиатуре и подтвердите Ваш ввод. После этого прибор блокируется.

Совет: Для отмены ввода коротко нажмите на кнопку "Home" сверху справа.

Для снятия блокировки повторно откройте настройки. Два раза нажмите на символ . Откроется подменю для ввода PIN-кода. Введите Ваш PIN-код для разблокировки прибора. После выключения сауны появится окно выбора языка.



Сброс блокировки в режиме загородного дома:

Быстро коснитесь символа настроек для вывода окна с вводом PIN-кода.

Быстро коснитесь дисплея в левом верхем углу. Знаки ввода PIN-кода "----" примерно на



0,5 секунды превратятся в "*****". Теперь быстро коснитесь символа ввода . Блокировка снимается, и происходит возврат к стартовому окну прибора.



Беспотенциальный контакт

Подключения "3" и "4" на плате силового блока являются двумя подключениями замыкающего контакта реле на плате. Оба подключения не соединены больше ни с каким другим подключением и поэтому являются беспотенциальными. Вы можете вставить этот замыкающий контакт в любую электрическую цепь для подключения внешней нагрузки или дальнейшей передачи сигнала. Максимальная нагрузка контакта в зависимости от того, подключается ли постоянный или переменный ток, указана в технических характеристиках на странице 5.

Внимание! При использовании сетевых подключений L1, L2 или L3 для снабжения электрической цепи, подключенной к замыкающему контакту, не допускается перегружать подводящую линию! При необходимости следует дополнительно предохранять подключенную к замыкающему контакту нагрузку или отдельно выполнять ее снабжение.

Два раза нажмите на символ . Затем в подменю Вы сможете с помощью символов  (Вкл.) и  (Выкл.) произвести необходимую коммутацию.

Если символ беспотенциального контакта не отображается, обратитесь к Вашему специализированному дилеру или монтажнику для активации данной функции.



Обновление встроенного ПО

Здесь Вы можете обновить встроенное ПО прибора. Для обновления требуется пустая SD-карта (или карта SD-HC). Обратитесь к своему специализированному дилеру для выяснения всех важных деталей.

Указание: Не предпринимайте без советов от профессионала самостоятельных попыток обновить встроенное ПО!

Сервисные и установочные настройки

Etmouch II+ позволяет Вам выполнять множество настроек для наладки системы сауны в отдельном разделе, защищенном PIN-кодом.

Для этого коснитесь к символу  примерно на 3 секунды, пока не откроется новое окно для ввода Pin-кода.

PIN-код: **5349**

Надежно храните PIN-код без возможности доступа к нему конечного потребителя во избежание неавторизованных изменений на блоке управления.

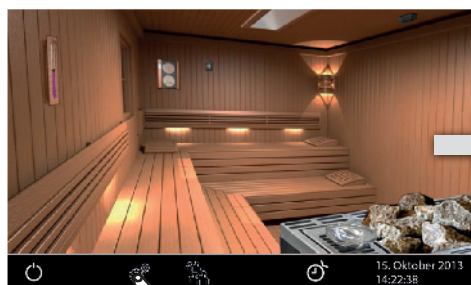

Коснуться припл. на 3 секунды



Ввести PIN-код для перехода в сервисный раздел.
Исправление неправильного ввода с помощью "С".
Подтвердить ввод с помощью символа стрелки.

Пользовательский интерфейс в сервисном разделе

В сервисном разделе все возможности настроек отображаются в виде символов. Быстро коснитесь любого символа для его выбора - символ становится более светлым (белым), и его функциональное описание отображается сверху в виде обычного текста. Коснитесь выбранного символа еще раз, чтобы открыть подменю и выполнить настройки.

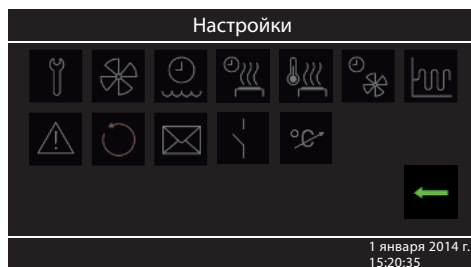

Отображение меню в сервисном разделе.

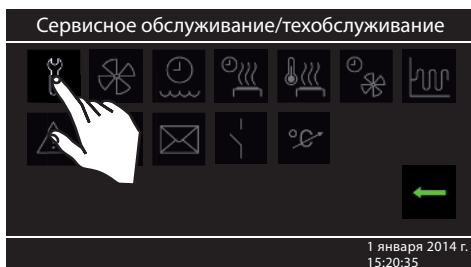

Выбранный символ (первый символ на вышеприведенном рисунке) отображается белым цветом. Остальные символы отображаются в среднем сером тоне.

К каждому выбранному символу сверху приводится описание.

Обзор символов в сервисном разделе



Интервалы обслуживания / техобслуживания сервисного обслуживания

Настройка интервалов обслуживания / техобслуживания сервисного обслуживания.



Беспотенциальный контакт

Активация / деактивация функции



Вентилятор

Настройка режима вентилятора



Адаптация температуры

Настройка перемещения измеряемой температуры +/- °C.



Время для доливки

Настройка времени отключения



Назад

Назад к стартовому окну.



Время дополнительного подогрева

Настройка при эксплуатации испарителя в минутах.



Температура сушки

Настройка при эксплуатации испарителя в °C.



Время работы вентилятора после выключения

Настройка времени работы вентилятора после выключения в минутах.



Гистерезис

Настройка гистерезиса переключения.



Базовая установка

Выбор частного или коммерческого пользования и выбор печи сауны



Сброс

Восстановление заводских настроек, выполняется сброс всех эксплуатационных данных.



Контактные данные

Индикация сохраненных контактных данных.



Интервалы сервисного обслуживания / техобслуживания

Здесь Вы можете задать интервалы сервисного обслуживания и техобслуживания. По истечении заданного времени на дисплее при каждом запуске на короткое время появляется напоминание с указанием сохраненных контактных данных. В разделе "Расширенные настройки" конечный потребитель может в любое время запросить оставшееся время работы. Таким образом Вы также можете рассчитать часы работы.

Заводская настройка для частного пользования - 500 часов.

Заводская настройка для коммерческого пользования - 2500 часов.



Вентилятор

Здесь Вы можете выбрать между 3 режимами вентилятора или полностью деактивировать его. Если вентилятор активирован, он автоматически включается одновременно с печью сауны. В сухом режиме вентилятор всегда работает на максимальной мощности.



Время для доливки

Здесь Вы можете настроить время, в течение которого клиент может дозаправить испаритель при нехватке воды. Если в течение этого времени вода не доливается, испаритель отключается (защита от перегрева). Данная функция особенно важна для печей Vi-O с заполнением воды вручную.



Время дополнительного подогрева

Здесь Вы можете задать время для сушки после влажного режима работы в минутах. На заводе установлено время 30 минут. Для сушки сауны после каждого влажного режима работы печь сауны включается в режиме финской сауны. Рекомендуется использовать данную функцию в сочетании с вентилятором для более быстрого удаления остаточной влаги из сауны.



Температура сушки

Здесь Вы можете задать необходимую температуру для сушки сауны (дополнительного подогрева). На заводе установлена температура 90°C.



Время работы вентилятора после выключения

Здесь Вы можете настроить время работы вентилятора в минутах после влажного режима работы. На заводе установлено время 30 минут. Рекомендуется использовать данную функцию в сочетании с дополнительным подогревом для более быстрой сушки сауны.



Гистерезис

Здесь Вы можете настроить гистерезис переключения в диапазоне +/- 10°C. Таким образом, Вы изменяете верхнюю и нижнюю границы температуры, при достижении которых система управления включает или снова выключает печь сауны. Например, при заданной температуре 90°C и гистерезисе 5°C регулировка осуществляется при 85°C и 95°C. Таким

образом, Вы можете точнее адаптировать регулировку температуры к размеру сауны.

Внимание! Уменьшение значения ведет к значительно большему числу процессов переключения реле и тем самым сокращает срок службы системы управления!

На заводе установлено значение 5K.



Базовая установка

Здесь Вы можете повторить все шаги, как при базовой установке (см. страницу 23-24), и заново выполнить основные настройки, напр., выбор между частным и коммерческим использованием или новый ввод настроек времени.



Сброс

Данная функция позволяет сбросить все настройки до состояния поставки и восстановить заводские настройки. При этом все индивидуальные настройки будут потеряны! После сброса устройство перезапускается, и необходимо выполнить базовую установку. При осуществлении выбора потребуется еще раз подтвердить сброс.



Контактные данные

Здесь Вы можете запросить сохраненные контактные данные. На заводе сохранены контактные данные производителя.



Беспотенциальный контакт

Здесь Вы можете активировать / деактивировать беспотенциальный контакт. Если данная функция активирована, в главном меню появляется соответствующий символ, и клиенты могут включить или выключить дополнительного потребителя.



Адаптация температуры (смещение)

С помощью данной функции Вы можете сместить индикацию измеренной температуры на +/- 10°C. Например, при настройке "-10°C" и фактической температуре 90°C на дисплее отображается только 80°C.

Таким образом, при необходимости Вы можете адаптировать индикацию температуры под висящие на стенке термометры.

Указание: поскольку данная функция сопряжена с определенными рисками, она должна использоваться только опытными специалистами и затем тестироваться в достаточном объеме.



Выход из сервисного раздела

Для выхода из сервисного раздела коротко нажмите на символ . В качестве альтернативы Вы также можете коротко нажать на кнопку "Home" сверху справа.

Выход из сервисного раздела также выполняется автоматически, если Вы более 30 секунд не касаетесь дисплея.

Затем происходит возврат к стартовому окну устройства.

Сообщения об ошибках и диагностика

(выявление неисправностей)

Блоки управления EtoTouch распознают множество неисправностей и ошибок и выводят их на дисплей. Они отображаются в виде обычного текста, что значительно облегчает идентификацию и поиск ошибок. Кроме того, прибор попеременно показывает также сохраненные контактные данные, благодаря чему клиенты могут сразу связаться с сервисной службой для устранения неисправности.



Ошибка / Сообщение об ошибке Причина / Устранение

- | | |
|---------------------------------------|---|
| Отсутствие индикации на дисплее | <ul style="list-style-type: none">• Отсутствие тока - Проверить предохранители.• Выключатель Switch-Off отключен - проверить правильность положения выключателя.• Отсутствие соединения между органом управления и силовым модулем - проверить плотность укладки кабеля.• Орган управления в спящем режиме - повернуть или нажать поворотной-нажимной переключатель. |
| Перебой в работе датчика температуры | <ul style="list-style-type: none">• Отсутствие соединения с датчиком температуры - проверить кабели и подключения.• Неисправность датчика - поручить замену датчика. |
| Сработал термозащитный предохранитель | <ul style="list-style-type: none">• Отсутствие соединения - проверить кабели и подключения (обрыв кабеля, неплотный контакт и пр.).• Предохранитель сработал из-за слишком высокой температуры - проверить причину перегрева, поручить замену предохранителя (запасной предохранитель входит в объем поставки блока управления). |
| Нехватка воды | <ul style="list-style-type: none">• Слишком мало воды в испарителе - доливать воды. Соблюдать настроенное время для доливания, иначе сработает принудительное отключение!• При автоматической доливке - проверить снабжение водой, проверить неподвижное соединение для снабжения водой FWA01 прибора. |
| Отсутствие связи с шиной | <ul style="list-style-type: none">• Проверить кабельную разводку между органом управления и силовым модулем.• Перезапустить блок управления, связаться с технической службой поддержки. |
| Неизвестная ошибка: | <ul style="list-style-type: none">• Перезапустить блок управления, связаться с технической службой поддержки. |

Выключатель прибора (Switch-off)

С левой стороны силового модуля системы управления расположен выключатель прибора. С помощью данного выключателя Вы можете при необходимости отключить от сети электронику и обесточить прибор.



Внимание! Части платы после задействия выключателя прибора все еще находятся под напряжением!



Выключатель прибора

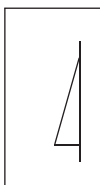

Прибор включен
(установленное на заводе положение выключателя)

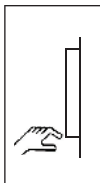

Нажмите на выключатель прибора на верхней части балансира до первой точки фиксации (**положение выключателя 0**). Прибор полностью выключен.

Прибор выключен
(полностью);
положение 0.

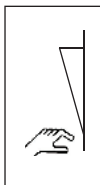

Для включения света в кабине при выключенном приборе нажмите на верхнюю часть балансира до второй точки фиксации (**положение выключателя II**).

Свет включен;
прибор выключен.
Положение II.



Чтобы снова привести прибор в готовое к работе состояние, верните выключатель в исходное положение (**положение выключателя I**).

Прибор включен.
Положение I.

Изготовитель:

EOS Saunatechnik GmbH
Schneiderstriesch 1
35759 Driedorf
Germany / Германия

Адрес сервисного центра в РФ:

ООО „Саунамастер“
121471, Москва, Киевское ш., БП
«Румянцево» 928 г

Телефоны: +7 (495) 564-8772, 564-8773,
995-9744, 775-9965

Факс: +7 (495) 564-8773

info@eos-sauna.ru
www.eos-sauna.ru

Пожалуйста, храните данный адрес вместе с руководством по монтажу.

Чтобы мы смогли быстро и компетентно ответить на ваши вопросы, указывайте данные, приведенные на фирменной табличке: обозначение типа, номер артикула и серийный номер.

Дата покупки:

Печать и подпись дилера:

Общие условия обслуживания (ASB)

I. Сфера действия

Настоящие условия обслуживания распространяются на оказание услуг, включая проверку и ремонт в рамках рекламаций, если в отдельных случаях не были достигнуты и оформлены в письменном виде иные договоренности. Все наши правовые отношения (в том числе последующие) регламентируются исключительно приведенными ниже условиями обслуживания. Мы не признаем взаимоисключающие условия заказчика, если только мы не согласились с ними в письменном виде. Настоящим отклоняются условия заказчика, приведенные в его Общих условиях заключения сделок или подтверждении заказа. Безоговорочное принятие подтверждений заказов или поставок не означает признание таких условий. Дополнительные соглашения и изменения должны быть оформлены в письменном виде.

II. Цены и условия оплаты

Заказчик несет следующие расходы, связанные с оказанием услуг:

- Демонтаж/монтаж, а также электрический (де) монтаж
- Транспортировка, почтовые расходы и упаковка
- Функциональная проверка и поиск неисправностей, вкл. расходы на проверку и ремонт

Выставление счета третьим лицам не осуществляется.

III. Обязательства / содействие заказчика

При оказании услуг заказчик обязан на безвозмездной основе оказывать производителю помощь.

В гарантийном случае заказчику на безвозмездной основе предоставляются запчасти, необходимые для проведения сервисных работ.

IV. Сервисное обслуживание, выполняемое сотрудником производителя оборудования

Необходимо предварительно оговорить случаи, когда сервисное обслуживание на месте должно осуществляться силами сотрудника от производителя оборудования. Все расходы на сервисное обслуживание, которые возникли не по вине производителя оборудования, после выполненных работ возлагаются на заказчика.

V. Гарантия

Гарантия предоставляется согласно действующим законодательным нормативам. Вся упаковка нашей продукции рассчитана на транспортировку на поддонах. Поэтому мы обращаем особое внимание

на то, что наша упаковка не предназначена для штучной отправки службами доставки. За ущерб, возникший во время доставки оборудования из-за его ненадлежащей упаковки, производитель ответственности не несет.

VI. Гарантия производителя

Мы берем на себя гарантию производителя только в том случае, если монтаж, эксплуатация и техобслуживание были произведены в соответствии с данными производителя, которые приведены в руководстве по монтажу и эксплуатации.

- Гарантийный срок начинается с даты, указанной в платежном документе, и ограничен 24 месяцами.
- Гарантийное обслуживание предоставляется только при наличии соответствующего платежного документа на прибор.
- При внесении изменений в прибор без письменного разрешения производителя любые заявки на гарантийное обслуживание не принимаются.
- Гарантия не распространяется на повреждения, возникшие из-за ремонта неуполномоченными лицами или из-за использования оборудования не по назначению.
- При подаче заявки на гарантийное обслуживание указывайте серийный номер, номер артикула и наименование прибора. Подробно описывайте неисправность.
- Настоящая гарантия покрывает возмещение убытков из-за неисправных деталей оборудования, кроме обычных изнашиваемых деталей. Изнашиваемыми деталями являются лампы, стартеры, газо- и маслонаполненные амортизаторы, а также акриловые стекла, трубчатые нагревательные элементы и камни для сауны.
- В период действия гарантии разрешается использовать только оригинальные запчасти.
- При обслуживании, оказываемом сторонними фирмами, требуется выдача заказа нашего сервисного отдела в письменной форме.
- Отправка соответствующего оборудования в наш сервисный отдел осуществляется и оплачивается заказчиком.
- Электромонтаж и монтажные работы, в том числе в случае обслуживания и замены, осуществляются за счет заказчика и не оплачиваются производителем оборудования.

Рекламации на нашу продукцию предъявляются уполномоченному дилеру и обрабатываются исключительно им.

В дополнение к приведенным выше условиям обслуживания действуют Общие условия заключения сделок производителя оборудования в текущей редакции.

По состоянию на: 06/2015