

# MONUMENTS

---

ПРИБОР УПРАВЛЕНИЯ ПЕЧЬЮ САУНЫ

## IRON CONTROL



**Руководство по монтажу и эксплуатации**

## СОДЕРЖАНИЕ

<b>1. ТЕХНИЧЕСКИЕ ХАРАКТЕРИСТИКИ .....</b>	<b>3</b>
<b>2. КОМПЛЕКТ ПОСТАВКИ .....</b>	<b>3</b>
<b>3. ОБЩИЕ ЗАМЕЧАНИЯ ДЛЯ ПОЛЬЗОВАНИЯ САУНОЙ .....</b>	<b>4</b>
<b>4. ОБЩИЕ МЕРЫ ПРЕДОСТОРОЖНОСТИ .....</b>	<b>5</b>
<b>5. МОНТАЖ БЛОКА УПРАВЛЕНИЯ .....</b>	<b>6</b>
5.1. Подключение проводки датчиков .....	7
5.2. Монтаж датчика печи .....	7
<b>6. ПОДКЛЮЧЕНИЕ ЭЛЕКТРООБОРУДОВАНИЯ .....</b>	<b>8</b>
6.1. Подключение печи сауны .....	8
6.2. Подключение светильника сауны .....	9
6.3. Подключение вентилятора .....	9
<b>7. МОНТАЖНАЯ СХЕМА .....</b>	<b>9</b>
<b>8. УПРАВЛЕНИЕ .....</b>	<b>10</b>
8.1. Освещение кабины .....	10
8.2. Включение режима поддержания температуры .....	10
8.3. Выключение режима поддержания температуры .....	11
8.4. Настройка температуры воздуха в кабине .....	11
8.5. Настройки .....	12
8.6. Индикация неисправностей .....	14

## 1. ТЕХНИЧЕСКИЕ ХАРАКТЕРИСТИКИ

Напряжение питания.....	~380 В, 3 ф, 50 Гц
Система заземления.....	TN-S
Максимальная мощность нагревателя.....	9 кВт
Максимальная мощность светильника.....	500 Вт
Максимальная мощность вентилятора.....	500 Вт
Диапазон регулировки температуры.....	от 30°C до 115°C
Датчик температуры.....	цифровой + термоограничитель 139°C
Характеристика регулирования.....	цифровая двухпозиционная
Температурный диапазон работы.....	от 0°C до 45°C
Габаритные размеры.....	71 × 90 × 57 мм

## 2. КОМПЛЕКТ ПОСТАВКИ

Блок управления.....	1 шт.
Совмещённый датчик температуры и термоограничитель.....	1 шт.
Крепёжные винты.....	1 комп.
Паспорт.....	1 шт.

### 3. ОБЩИЕ ЗАМЕЧАНИЯ ДЛЯ ПОЛЬЗОВАНИЯ САУНОЙ

Уважаемый покупатель, Вы приобрели высококачественный электронный прибор для сауны, который разработан и изготовлен согласно последним нормам по качеству товаров. Обращаем Ваше внимание на то, что для наиболее благоприятного климата в кабине сауны должно быть гарантировано оптимальное взаимодействие нагревательного прибора и прибора управления.

При пользовании сауной обратите внимание на то, что в кабине могут быть различные температуры. Наиболее высокая температура у потолка, в то время как у пола наблюдаются температурные перепады. Обратная картина наблюдается при относительной влажности. В этом случае у потолка более низкая температура, а у пола – наиболее высокая.

В целях предосторожности температурный датчик с ограничителем перегрева устанавливается на потолке непосредственно над печью сауны, так как там обычно наиболее высокая температура. При такой установке датчика прибор управления получает данные о колебаниях температуры наиболее быстро.

Следует отметить, что при выборе температуры, например, 100°C на индикаторном термометре, установленном на стене кабины сауны, можно наблюдать величину температуры от 85°C до 90°C. Это соответствует обычным климатическим величинам в кабине.

Чтобы защитить Вашу кабину от возможных повреждений во время влажного режима работы сауны, рекомендуем после каждого влажного режима прогревать или просушивать кабину.

В плохо проветриваемом помещении для отвода влажного воздуха дополнительно можно использовать вентилятор.

Чтобы избежать сквозняков в кабине, не следует включать вентилятор во время пребывания в сауне. Вентилятор можно использовать, если это рекомендовано изготовителем кабины.

#### 4. ОБЩИЕ МЕРЫ ПРЕДОСТОРОЖНОСТИ

Данный прибор не предназначен для использования людьми (включая детей) с ограниченными физическими и/или психическими способностями, а также с ограниченными способностями к восприятию. Прибором не следует пользоваться людям не обладающим необходимым опытом и знаниями. Исключения допускаются в тех случаях, когда работа с прибором производится под наблюдением ответственного за безопасность, или дачи им чётких указаний по обслуживанию прибора.

За детьми необходим постоянный присмотр, чтобы они не играли с прибором.



*Внимание! Прибор запрещается устанавливать в закрытых шкафах и отделять деревянным корпусом!*

Электропроводку должен производить только опытный специалист-электрик.

Необходимо выполнять предписания Вашей энергоснабжающей организации.



*Внимание – опасно для жизни! Не проводите самостоятельный ремонт или монтаж прибора. Этим должен заниматься только специалист.*

Обращайте внимание на размеры, которые указаны в инструкции по монтажу, особенно при установке температурного датчика. Он должен обязательно устанавливаться непосредственно над печью. Только при правильном монтаже можно добиться достижения предельных температурных величин и очень незначительных колебаний температуры на лежаке в кабине сауны.

При монтаже и ремонтных работах прибор необходимо отключать от электрической сети.

Необходимо обращать внимание на указания изготовителя печей для саун, касающиеся безопасности при монтаже прибора.

## 5. МОНТАЖ БЛОКА УПРАВЛЕНИЯ

Блок управления разрешается монтировать только вне кабины сауны. В качестве места монтажа выберите подходящую внешнюю стену кабины, на которой с внутренней стороны закреплена печь сауны. Если для электромонтажа уже есть полые трубы, то положение блока управления определяется ими. Для выполнения монтажа, пожалуйста, действуйте по следующей инструкции.

Прежде всего изготовьте вырез в стене на наружной стороне кабины, лучше всего на уровне глаз рядом с дверью. Вырез должен иметь ширину 175 мм и высоту 125 мм. Монтажная глубина оставляет 55 мм.

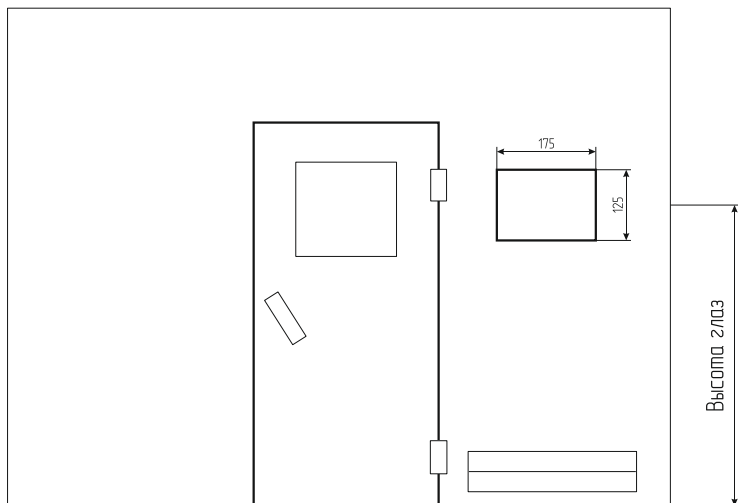

Проложите соединительные провода в стене кабины к её потолку. Если провода не могут быть проложены внутри стены кабины, то их следует смонтировать внутри кабины.

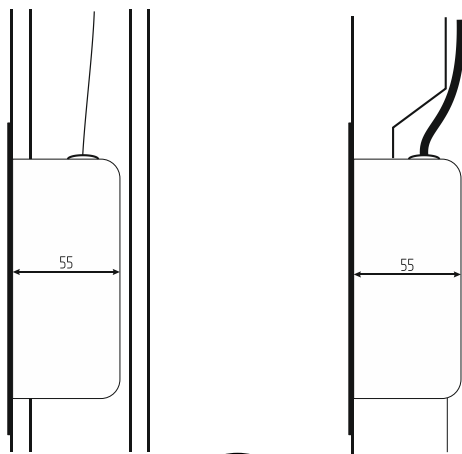

## 5.1. Подключение проводки датчиков

Проводка датчиков и сетевые провода нельзя прокладывать вместе и проводить через общий ввод. Их общая прокладка ведёт к возможным взаимным наводкам и помехам в работе. Если общая прокладка неизбежна или длина проводки превышает 3 м, следует использовать экранированную проводку датчиков. Экран в этом случае должен подключаться к шине заземления в блоке управления.

## 5.2. Монтаж датчика печи

Обращаем Ваше внимание, что указанные ниже размеры относятся к значениям, заданным при испытании устройства по стандарту EN 60335-2-53. Принципиально монтировать датчик печи в месте, где ожидается самая высокая температура.

1. Датчик печи в зависимости от площади кабины монтируется согласно нижеприведённым рисункам:

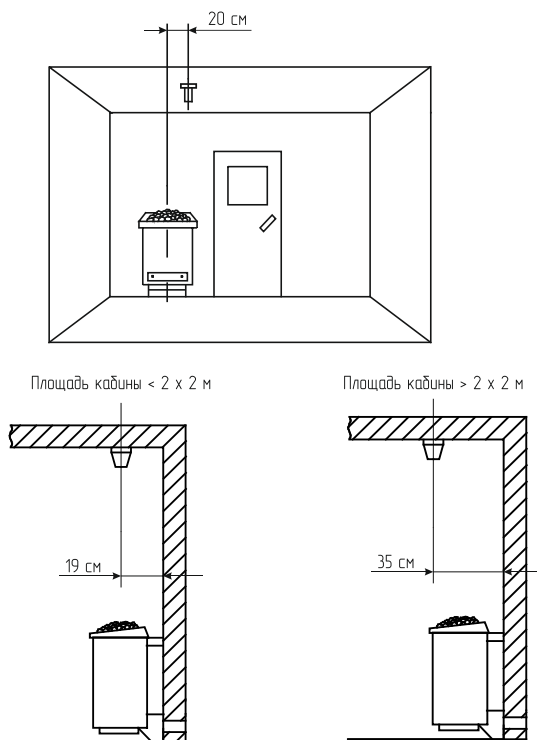

2. Просверлите отверстие для кабельного ввода, предпочтительнее по центру профильной доски.

3. Проденьте проводку датчика через получившееся отверстие и подключите проводку ограничителя и датчика температуры к соответствующим клеммам:

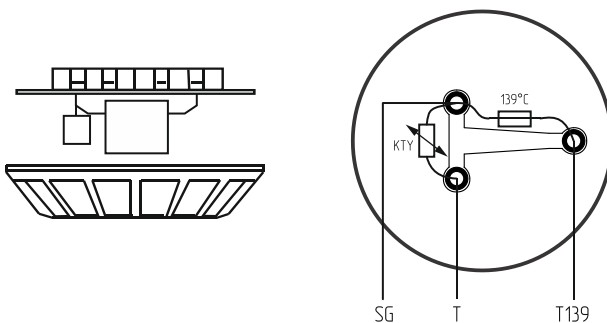

4. После полного монтажа блока управления необходимо проверить температурный ограничитель. Для этого отсоедините соответствующий провод в корпусе датчика. На дисплее блока управления должно появиться следующее сообщение о неисправности:

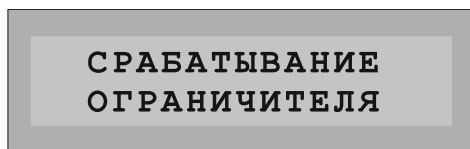

## 6. ПОДКЛЮЧЕНИЕ ЭЛЕКТРООБОРУДОВАНИЯ

Подключение электрооборудования разрешается выполнять только специалисту-электрику, имеющему соответствующий допуск.

Блок управления должен подключаться к электрической сети через автоматический выключатель с рабочим током, соответствующим мощности используемой печи.

Все соединительные провода, которые прокладываются внутри кабины, должны быть рассчитаны на окружающую температуру не менее 170°C.

### 6.1. Подключение печи сауны

Монтировать печь сауны необходимо в соответствии с руководством по монтажу производителя перед входным отверстием воздухозаборника.

Проводку печи необходимо провести через полую трубу к блоку управления и подключить к соответствующим клеммам согласно схеме подключений.



## 6.2. Подключение светильника сауны

Светильник сауны должен иметь брызгозащиту (IPx4) и быть устойчивым к влияниям окружающей температуры. Светильник сауны можно монтировать в любом месте, но ни в коем случае не рядом с поднимающимся от печи потоком горячего воздуха. Мощность светильника может достигать 500 Вт.



*Внимание! Разрешается использовать только лампы накаливания!*

## 6.3. Подключение вентилятора

К блоку управления может подключаться вентилятор мощностью до 500 Вт для просушивания кабины сауны, который будет автоматически включаться на определённое время после выключения режима нагрева и поддержания температуры.

## 7. МОНТАЖНАЯ СХЕМА

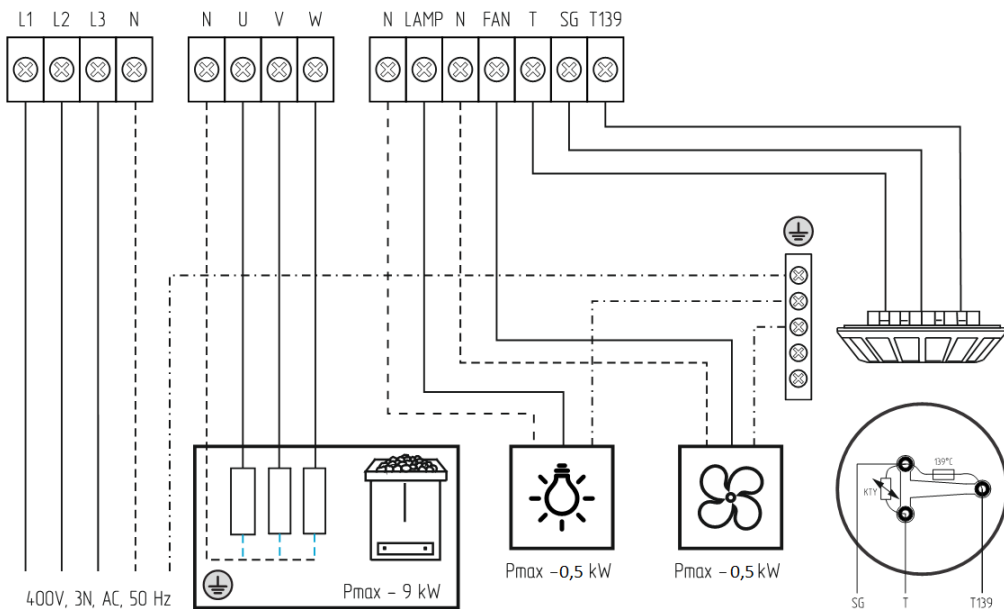

## 8. УПРАВЛЕНИЕ

Для начала работы с блоком управления переведите выключатель питания в состояние «ВКЛ.» (I):



На дисплее появится краткое приветствие:

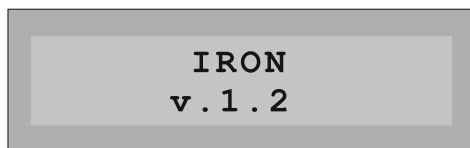

а затем устройство перейдёт в режим готовности. В котором постоянно будет отображаться текущая температура воздуха в кабине сауны и состояние ламп освещения:

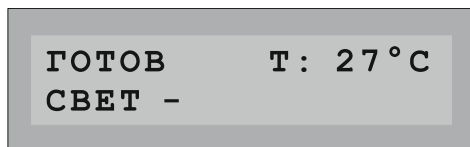

Символ «\*» напротив надписи «СВЕТ» означает включённое состояние ламп, символ «-» – выключенное.

### 8.1. Освещение кабины

Управление освещением осуществляется путём нажатия кнопки . При первом нажатии освещение включается, при втором – выключается. Также освещение автоматически включается при переходе блока в режим нагрева и поддержания температуры и выключается при переходе обратно в режим готовности с задержкой, равной времени работы вентилятора.

### 8.2. Включение режима поддержания температуры

Для перевода блока управления в режим нагрева и поддержания температуры внутри кабины сауны

необходимо нажать и удерживать кнопку  в течение 2 сек.

В этом режиме на дисплее будет отображаться название текущего режима «НАГРЕВ», температура внутри кабины, а также состояние освещения и нагревательных элементов печи (включено/выключено):

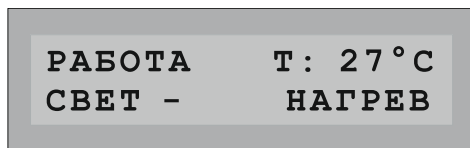

Включённое состояние нагревательных элементов печи обозначается мигающей надписью «НАГРЕВ».

В процессе работы блок управления будет периодически включать и выключать нагревательные элементы печи с целью поддержания заданной температуры.

### 8.3. Выключение режима поддержания температуры

Выключение режима нагрева и поддержания температуры осуществляется кратковременным нажатием кнопки . При этом блок управления переходит в режим готовности, но дополнительно на определённое время включается вентилятор для просушивания кабины сауны. Работа вентилятора обозначается мигающей надписью «ВЕНТ.»:

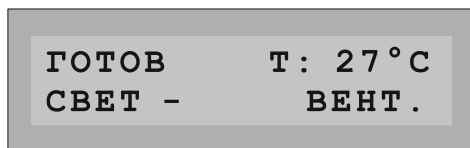





### 8.4. Настройка температуры воздуха в кабине

Блок управления позволяет задавать желаемую температуру воздуха внутри кабины сауны с автоматическим её поддержанием.

Для изменения значения этой температуры необходимо нажать кнопку  и войти в режим настройки:

УСТ. ТЕМП - РЫ  
70 °С

Далее при помощи кнопок  и  следует задать новое значение температуры и в заключение нажать кнопку .

Для отмены текущего выбора температуры и возврата в режим нагрева следует нажать кнопку . В этом случае блок управления будет использовать прежнее значение поддерживаемой температуры.

## 8.5. Настройки



Прибор поддерживает три вида настроек: выбор языка меню, задание времени работы вентилятора и настройку таймера автоматического отключения печи.



Вход в режим изменения настроек осуществляется из режима готовности нажатием кнопки . При этом будут доступны три пункта меню:

ЯЗЫК

ВЕНТИЛЯТОР

ТАЙМЕР

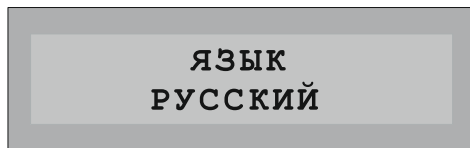

Выбор нужного пункта меню осуществляется при помощи кнопок  и . Переход в выбранный пункт происходит после нажатия кнопки .

Для выбора необходимого языка меню его необходимо выбрать при помощи кнопок  и  и затем подтвердить выбор нажатием кнопки :





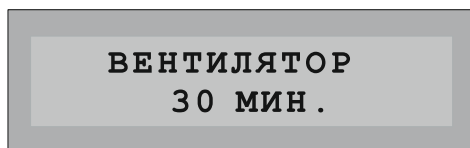

Для отмены текущего выбора и возврата в меню настроек необходимо нажать кнопку .

Прибор поддерживает следующие языки: русский, английский, немецкий, французский, украинский и казахский.

Для задания времени работы вентилятора следует перейти в соответствующий пункт меню нажатием кнопки , а далее при помощи кнопок  и  скорректировать текущее время работы:



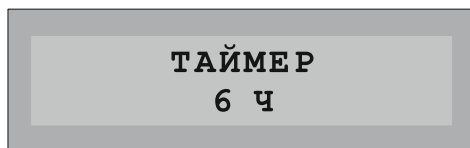

Изменение времени подтверждается кнопкой . Для отмены изменений и возврата в меню настроек следует нажать кнопку .

Для включения и настройки таймера автоматического отключения печи нужно перейти в соответствующий пункт меню нажатием кнопки , а затем при помощи кнопок  и  скорректировать текущее значение:



Возможны три варианта значения таймера: «6 Ч» (отключение через 6 часов), «12 Ч» (отключение через 12 часов), «- -» (без ограничения времени нагрева).

Изменение времени подтверждается кнопкой . Для отмены изменений и возврата в меню настроек следует нажать кнопку .

Выход из режима настроек осуществляется путём нажатия кнопки .

## 8.6. Индикация неисправностей

В процессе работы блок управления постоянно отслеживает неисправность датчика температуры. В случае диагностирования неисправности датчика на дисплей будет выведено сообщение:

**ОШИБКА  
ДАТЧИКА**

При обнаружении короткого замыкания проводов датчика будет отображено другое сообщение:

**ЗАМЫКАНИЕ  
ДАТЧИКА**

Кроме этого, блок управления следит за ограничителем температуры. При обнаружении его срабатывания на дисплее будет следующее сообщение:

**СРАБАТЫВАНИЕ  
ОГРАНИЧИТЕЛЯ**



*При возникновении любой неисправности блок управления отключает все исполнительные устройства (освещение, вентилятор и нагреватели) и переходит в аварийный режим работы.*

*Для перевода блока управления в рабочий режим необходимо найти и устранить неисправности, после чего отключить и заново включить его при помощи выключателя питания.*

Адрес сервисного центра в России и СНГ:

ООО «ЕОС Премиум-СПА-Технологии»  
Фактический адрес: 142784,  
г. Москва, БП Румянцево, строение 2,  
корпус Г, оф. 928  
Тел. +7 (495) 66-55-192  
info@eos-sauna.ru

**MADE IN RUSSIA**

Пожалуйста, храните данный адрес вместе с руководством по монтажу.  
Чтобы мы смогли быстро и компетентно ответить на Ваши вопросы, указывайте данные, приведённые на фирменной табличке: обозначение типа, номер артикула и серийный номер.

Дата покупки:

Печать и подпись дилера:

## **Общие условия обслуживания (ASB)**

### **Сфера действия**

Настоящие условия обслуживания распространяются на оказание услуг, включая проверку и ремонт в рамках рекламаций, если в отдельных случаях не были достигнуты и оформлены в письменном виде иные договоренности. Все наши правовые отношения (в том числе последующие) регламентируются исключительно приведенными ниже условиями обслуживания. Мы не признаём взаимоисключающие условия заказчика, если только мы не согласились с ними в письменном виде. Настоящим отклоняются условия заказчика, приведенные в его Общих условиях заключения сделок или подтверждении заказа. Безоговорочное принятие подтверждений заказов или поставок не означает признание таких условий. Дополнительные соглашения и изменения должны быть оформлены в письменном виде.

### **Гарантийные обязательства – гарантия производителя**

Мы берём на себя гарантию производителя, предусмотренную действующим законодательством, только в том случае, если монтаж, эксплуатация и техобслуживание были произведены в соответствии с данными производителя, приведенными в руководстве по монтажу и эксплуатации.

- Гарантийный срок начинается с даты, указанной в платежном документе, и ограничен 12 месяцами.
- Гарантийное обслуживание предоставляется только при наличии соответствующего платежного документа.
- При внесении изменений в прибор без письменного разрешения производителя любые заявки на гарантийное обслуживание не принимаются.
- Гарантия не распространяется на повреждения, возникшие из-за ремонта неуполномоченными лицами или из-за использования оборудования не по назначению.
- При подаче заявки на гарантийное обслуживание указывайте серийный номер, номер артикула и наименование прибора. Подробно описывайте неисправность.
- Настоящая гарантия покрывает ремонт или замену неисправных деталей прибора, кроме обычных изнашиваемых деталей. Изнашиваемыми деталями являются, в частности, трубчатые нагревательные элементы и камни для сауны.
- В период действия гарантии разрешается использовать только оригинальные запчасти.
- Выполнение техобслуживания сторонними компаниями, электромонтаж и монтажные работы, в том числе в случае обслуживания и замены, осуществляются за счет заказчика и не оплачиваются производителем оборудования.

Рекламации на нашу продукцию предъявляются уполномоченному дилеру и обрабатываются исключительно им.

В дополнение к приведенным выше условиям обслуживания действуют Общие условия заключения сделок производителя оборудования в текущей редакции.

По состоянию на: 06/2016